



PO Box 358

Colchester, Illinois 62326-0358, États-Unis

**OÙ ACHETER LES
PRODUITS YETTER ?**

**RENDEZ-VOUS SUR YETTERCO.COM OU
APPELEZ LE 800.447.5777.**



**Retrouvez-nous sur
WWW.YETTERCO.COM**

- » Trouvez en un clin d'œil les outils et accessoires dont vous avez spécifiquement besoin pour votre exploitation.
- » Recherchez des informations actualisées sur les produits incluant de nouvelles photos et vidéos.
- » Profitez de notre outil de recherche de concessionnaires et de représentants, très simple à utiliser.
- » La section Support client offre, entre autres, un accès rapide aux manuels des produits, guide de l'acheteur, articles, solutions et conseils.

Yetter : des solutions rentables reconnues dans le monde entier

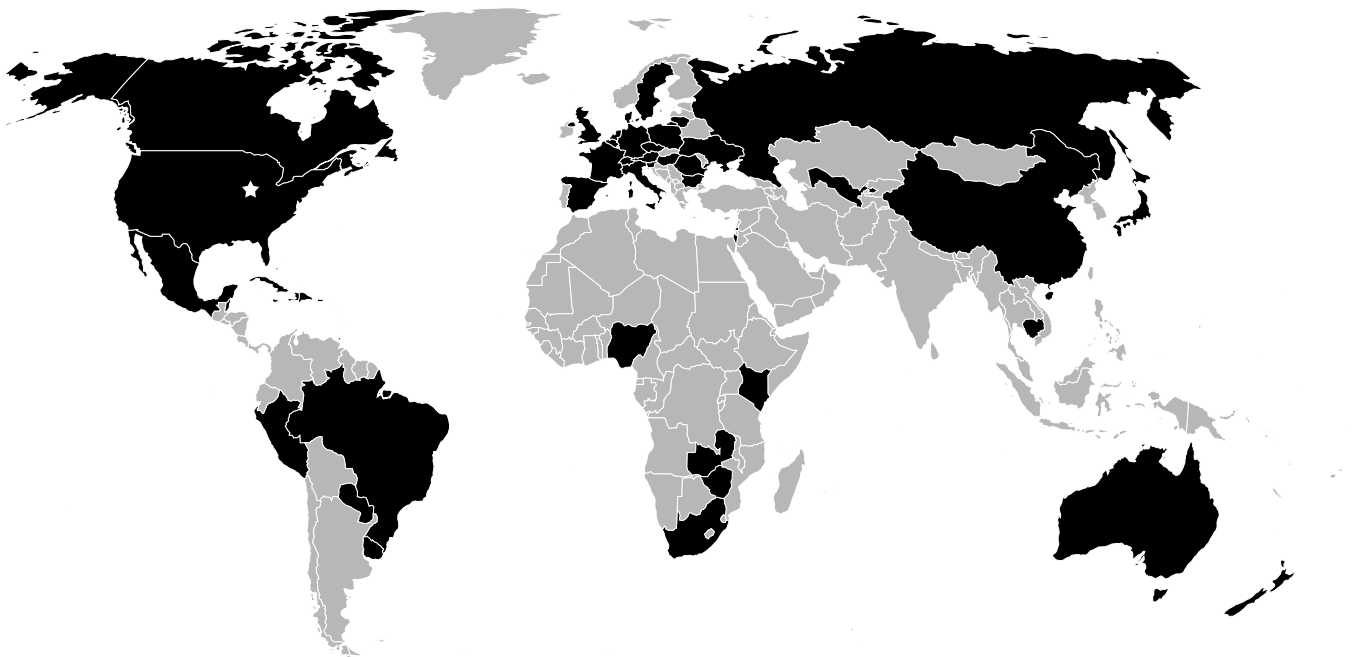



ROUES DE FERMETURE | PRÉPARATION DE LIT DE SEMENCES | TRAITEMENT DES RÉSIDUS
| PORTE-OUTILS DISTRIBUTEUR D'ENGRAIS | OUTILS DE TRAVAIL EN BANDES | HOUES
ROTATIVES | ÉQUIPEMENT DE RÉCOLTE

YETTER : L'HISTOIRE

C'est en 1930, en plein cœur de la Grande Dépression, qu'Harry et Etta Yetter ouvrent un atelier mécanique rural. Peu à peu, les fermiers de tout le Midwest ont afflué en Illinois pour acheter la solution Yetter : un dispositif de nettoyage de roue qui élimine et empêche l'accumulation de boue sur les roues en métal des tracteurs.

Plus de 90 ans plus tard, Yetter reste un partenaire idéal pour les producteurs qui sont confrontés aux aléas du secteur agricole. Aujourd'hui, Yetter est reconnue comme leader de l'industrie en termes de conception d'accessoires de semoir et d'outils d'épandage de précision de l'engrais. Saison après saison, nous nous engageons à fournir des solutions rentables qui répondent aux défis que les producteurs doivent relever dans l'environnement en constante évolution du secteur agricole.

Nous croyons fermement que notre réussite dépend essentiellement de celle de nos clients. De la conception aux recommandations de produits, en passant par la fabrication, les besoins des fermiers demeurent la priorité de Yetter.

SOMMAIRE DU CATALOGUE

Roues de fermeture _____	4
Accessoires pour plantation _____	10
Traceurs _____	13
Série Air Adjust™ _____	14
Traitement des résidus _____	18
Épandage d'engrais _____	28
Porte-outils _____	44
Labour en bandes _____	46
Coutre de labour et Préparation du lit de semences _____	52
Houes rotatives _____	54
Équipement pour la récolte _____	57



Harry et Etta Yetter inventent un nettoyeur de roue arrière et ouvrent un atelier à Colchester, dans l'Illinois, aux États-Unis.



1930

Yetter commence à fabriquer des houes rotatives.



2005



Les roues Yetter SharkTooth® sont mises sur le marché pour améliorer la gestion des résidus.



1990

La Clean-Up Crew, composée de Trash Master, Residue Manager et Residue Brush, rejoint la gamme de produits.

2012



Le Stalk Devastator™ est introduit pour préserver les pneus et broyer les tiges.

2015



Yetter agrandit son usine de Macomb de 175 000 pieds carrés (16 250 mètres carrés).

2016

La roue Twister® rejoint la gamme de roues de fermeture Yetter.



AUJOURD'HUI

INSTALLATIONS DE MACOMB



INSTALLATIONS DE COLCHESTER



REGARDER LES VIDÉOS DE YETTER

Démonstrations d'installation, images en action, présentations de produits et bien plus



Scannez pour nous découvrir sur YouTube.



Découvrez les équipements agricoles Yetter en action



Est-ce que votre semoir est prêt pour le printemps ?



Coup de projecteur sur le système de fermeture Furrow Max™



Réflexions d'agriculteurs Yetter | Disques ouvreurs pour engrais 2968 | Keith Werner

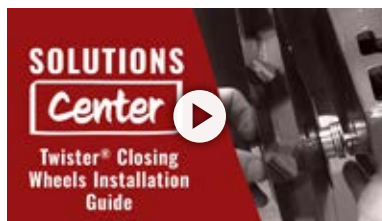

Centre de solutions • Aller plus loin | Guide d'installation des roues de fermeture Twister®

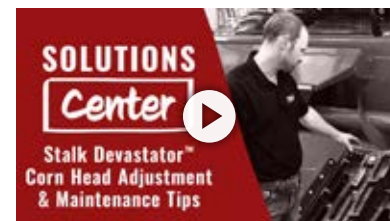

Centre de solutions • Aller plus loin | Conseils de réglage et de maintenance des becs cueilleurs Devastator™

YouTube : @YetterCo

Facebook : @YetterCo

Twitter : @YetterFarmEquip

Instagram : @yetterfarmequip

LES 3 CLÉS DE NOTRE SUCCÈS

GAMME DE PRODUITS INNOVANTE

On ne peut pas concevoir des solutions concrètes depuis un bureau : le point de départ se doit d'être dans une ferme ou dans un champ. Notre équipe travaille tous les jours avec des agriculteurs, des revendeurs et des partenaires OEM, comme John Deere, AGCO et Case IH, tous animés par le désir d'innover. C'est sur la base de ces relations et de notre vaste expérience que nous concevons des solutions pratiques, adaptées aux conditions agricoles exigeantes.

QUALITÉ DE LA FABRICATION

Les produits de notre gamme innovante sont fabriqués dans des installations modernes utilisant des technologies de pointe. Nos sites de Colchester et Macomb, dans l'Illinois, et Yazoo City, au Mississippi, s'attachent à répondre à une demande d'efficacité majeure et d'un meilleur rapport qualité/prix des pièces et des produits, de service client satisfaisant et de livraisons à temps.

VENTES ET ASSISTANCE DÉDIÉES

Lorsque nous recommandons un produit, notre priorité est le retour sur investissement pour le client. Notre équipe commerciale, forte de 210 années d'expérience cumulée, pose les bonnes questions afin de comprendre pleinement chaque exploitation. L'excellence de notre garantie de performances ajoute de la valeur aux produits Yetter que vous achetez.

GARANTIE DE PERFORMANCES YETTER : RÉPARER, REMPLACER OU REMBOURSER

Les produits de qualité méritent la meilleure garantie. La garantie Yetter est simple. Si, au cours des 30 premiers jours, votre équipement Yetter n'offre pas les performances attendues, et si nous ne parvenons pas à le faire fonctionner dans un délai raisonnable, nous nous engageons à le réparer, le remplacer ou le rembourser.

Yetter Manufacturing Company se réserve le droit de modifier les spécifications de l'équipement sans préavis ni obligation. Les différents produits mentionnés dans ce catalogue sont brevetés ou font l'objet d'une demande de brevet. La reproduction ou l'utilisation d'une quelconque manière de quelque partie que ce soit de ce catalogue est interdite sans l'autorisation expresse écrite de Yetter Manufacturing Company. Les informations contenues dans ce catalogue sont fournies de bonne foi par Yetter Manufacturing Company dans le but de mieux comprendre la culture de conservation. Cependant, l'utilisation des informations fournies ne peut être contrôlée par Yetter Manufacturing Company et, en aucun cas, Yetter Manufacturing Company ou l'un de ses revendeurs ne peut être tenu responsable en cas de dommages résultant de l'utilisation de ces informations. Tous les risques sont assumés par l'utilisateur. En raison du nombre des équipements et du volume d'informations fournies, des erreurs peuvent s'être glissées. Si vous découvrez une erreur, faites-nous-en immédiatement part et nous la corrigerons.

ROUES DE FERMETURE

800.447.5777

Vous préparez toute l'année le terrain dans lequel la culture sera plantée

Tous les efforts que vous déployez pour régler et améliorer les performances du semoir, sans parler des programmes des semences, des engrais et des produits chimiques, peuvent s'avérer inutiles si le sillon des semences n'est pas correctement fermé. Les roues de fermeture en caoutchouc d'origine de votre semoir sont conçues pour raffermir les sols meubles. Elles n'ont aucune action de fracture du tassement des parois.

La roue de fermeture Twister est une roue permettant de remplacer votre roue de fermeture d'origine conçue pour désagréger la terre des parois, à proximité du lit de semence, et améliorer l'émergence. Les roues Twister sont efficaces dans toutes les pratiques de labour et sur toutes les conditions de sol.

Nous recommandons d'utiliser deux roues de fermeture Twister se croisant, espacées de 1 1/4–1 1/2" (31,7 cm). Une valeur de 1 3/8" (3,49 cm) est un bon point de départ. Les roues Twister travaillent à l'unisson pour fermer le sillon à graines, créant un contact optimal entre les graines et le sol.

TWISTER®

ROUES DE FERMETURE 6200 TWISTER

Ameublissent et raffermissent le sol en même temps

- » Les crampons tordus facilitent le contact entre les semences et le sol et contribuent à créer un environnement de semence idéal, améliorant ainsi l'émergence et donc les rendements
- » La bague centrale arrondie, dont la taille 12" (30,48 cm) s'adapte à la taille des roues de fermeture en caoutchouc, maintient une profondeur constante des crampons de 1 3/8" (3,49 cm)
- » Adaptée à différentes conditions de sol, cultures de couverture et pratiques de labour
- » Le réglage de la pression vers le bas sur le bras de fermeture de la roue arrière optimise les performances dans les champs où se pratiquent la culture minimale, conventionnelle, sans labour, le travail en bandes ou le labour vertical
- » Fragmente les parois latérales dans des conditions de plantation humides et défavorables, ce qui réduit l'encroûtement potentiel, le séchage du sillon à graines et leur craquellement
- » Économique et facile à installer
- » Disponible avec l'ensemble complet de roue ou en option bague seule pour une installation sur les roues de fermeture d'origine en caoutchouc (voir page 5)



Scannez pour visiter la page produit de la Twister.





BREVETÉ

6200-005 ENSEMBLE DE ROUE DE FERMETURE BAGUE POLYMÈRE

- » Roue de fermeture bague polymère avec crampons 1 3/8" (3,49 cm)
- » Ensemble de roue de fermeture bague polymère, poids 8 lb (3,6 kg) par rangée
- » Disponible avec l'ensemble complet de roue ou en option bague seule

Composée de plastique polymère UHMW

6200-006 ROUE POLYMÈRE



6200-007 ENSEMBLE DE ROUE DE FERMETURE BAGUE POLYMÈRE COURTE

- » Roue de fermeture bague polymère avec crampons 1" (2,54 cm)
- » Conçue spécifiquement pour les cultures plantées à faible profondeur telles que les betteraves sucrières, le coton et le colza
- » Disponible avec l'ensemble complet de roue ou en option bague seule

6200-008 ROUE POLYMÈRE COURTE



6200-039 ENSEMBLE DE ROUE DE FERMETURE BAGUE MOULÉE

- » Un poids ajouté améliore les performances dans des conditions de plantation difficiles
- » Ensemble de roue de fermeture bague moulée, poids 20 lb (9 kg) par rangée
- » Disponible avec l'ensemble complet de roue ou en option bague seule

6200-036 ROUE MOULÉE



6200-009 ENSEMBLE DE ROUE DE FERMETURE TWISTER MOULÉE

Toutes les caractéristiques de l'ensemble de bague polymère dans une conception de roue entièrement moulée

- » Un poids ajouté améliore les performances dans des conditions de plantation difficiles
- » Ensemble de roue de fermeture coulée, poids 32 lb (14,5 kg) (comme la roue de fermeture moulée John Deere)

Présentée avec 6200-108 Chaîne de dragage. Voir page 10.



ROUES DE FERMETURE

800.447.5777



Depuis son introduction, la roue de fermeture bague polymère Twister n'a reçu que des avis positifs de la part des clients et des concessionnaires. Selon les études réalisées par Beck's Practical Farm Research, la Twister a augmenté les rendements d'en moyenne 2,25 hectolitres par hectare et a été désignée en tant que produit certifié PFR.

Une pratique ou un produit certifié Beck's PFR assure une augmentation du rendement positif pendant au moins trois années de test. Les produits doivent enregistrer un retour sur investissement moyen positif pendant cette période. Les études ont comparé la roue Twister avec d'autres roues de fermeture disponibles sur le marché.

PFR PROVEN



Ce qu'en disent nos agriculteurs Steve PITSTICK – Illinois, États-Unis

« J'ai pu fermer le sillon dans des résidus de graines de soja épais dans un sol sans labour, ce qui a permis une émergence quasi parfaite. J'ai enregistré les rendements les plus élevés de maïs à ce jour dans un sol sans labour. L'autre avantage a été d'utiliser cette roue de fermeture dans un sol où se pratique le labour conventionnel. »



Compatible avec la série 2000
de Case IH

Compatible avec la série 1200
de Case IH

KIT DE CONVERSION 6200 TWISTER POUR CASE IH

- » Le support permet d'installer les roues Twister sur les semoirs de la série Case IH
- » Améliore la fermeture du sillon

Ai-je besoin d'une roue de fermeture plus efficace ?

Voici comment le savoir :

- » Observez derrière le semoir les changements des conditions du sol avec les différentes pratiques de labour. Une forme en V ouverte dans le sillon à graines signifie que les graines NE SONT PAS en contact avec le sol, ce qui implique des pertes de rendement.
- » Insérez une spatule de 4" (10 cm) directement dans une rangée plantée, perpendiculairement au sens de déplacement.
- » Avec une autre spatule de 1" (2,5 cm) ou un racloir similaire, retirez la terre dans la zone de plantation pour former une ouverture d'environ 6" (15,24 cm) de long et égale à la largeur et la profondeur de la spatule de 4" (10 cm) insérée.
- » Retirez la spatule de 4" (10 cm) pour faire apparaître une coupe transversale de la rangée plantée.
- » Pour savoir si des modifications doivent être apportées pour améliorer le système de roue de fermeture, inspectez le sillon à graines à la recherche d'un tassement excessif des parois latérales, de poches d'air ou encore d'un mauvais contact entre les graines et le sol.

Avec les roues de fermeture Twister, le sillon à graines est fermé : vous êtes donc assuré que l'investissement placé dans les graines, les produits chimiques, les engrais et l'équipement produiront le rendement attendu.



6200-001/003 ROUE DE FERMETURE MOULÉE À CRAMONS

Fermeture dans des conditions de sol difficiles

- » La bande de profondeur à large couronne contrôle la profondeur du crampon et évite la perturbation des semences
- » Les dents sont conçues pour soulever, fracturer et réchauffer le sol, afin de renforcer le contact entre les semences et le sol et accélérer l'émergence
- » Supprime le tassement des parois latérales
- » Fonctionne comme une paire de crampons ou en conjonction avec une roue en caoutchouc fabriquée en usine

Diamètres
de roue 15"
(38,1 cm)



Diamètres
de roue 13"
(33 cm)

6200-010/011 ROUE DE FERMETURE À CRAMONS COMPATIBLE AVEC SEMOIR PNEUMATIQUE

Ferme l'ouverture pour les graines

- » Améliore la fermeture du sillon à graines dans les conditions d'ensemencement
- » Supprime le tassement potentiel des parois latérales
- » Contribue à réchauffer le sol recouvrant les semences et améliore l'émergence

ROUES DE FERMETURE

800.447.5777

Remplace les ensembles de roue arrière d'origine.



6200-188 CHAÎNE DE DRAGAGE



TRU CLOSER™

6000 TRU CLOSER™

Améliore les performances de la roue de fermeture et renforce le contact entre les graines et le sol

- » Inclut une plage d'inclinaison du mouvement de 20° (de -5° pointe intérieure à +15° pointe extérieure)
- » Le réglage de la pointe extérieure ferme le sillon à graines : les poches d'air sont éliminées et le contact entre les graines et le sol est amélioré
- » L'égalisateur à coulisse ajuste la pression du ressort pour régler l'appui sur chaque roue de fermeture, rangée par rangée
- » La conception du roulement à joint à billes sphériques GEZ améliore la durée de vie et supprime les mouvements latéraux
- » L'interchangeur permet un réglage et un retrait rapide des roues de fermeture ; inutile d'utiliser des écrous hexagonaux avec des clés
- » Des orifices de montage permettent une installation rapide de la chaîne de dragage 6200-188 avec paramètres d'angle ajustables



KITS POUR ROUE DE FERMETURE EN V

Convertissent facilement les roues de fermeture d'origine en roue de fermeture en V

- » Tension à ressort facilement réglable
- » Disponible avec des pneus en caoutchouc 1" x 12", des roues de fermeture moulées à crampons et des roues de fermeture Twister





6200 SYSTÈME DE FERMETURE DE SILLON FURROW MAX™

Le système de fermeture double supprime le tassement des parois latérales puis raffermi le sol pour réduire les poches d'air

- » Équipée de véritables suspensions indépendantes, la roue fixe se déplace indépendamment des disques de fermeture
- » Elle offre quatre réglages de pression vers le bas pour les disques de fermeture et la roue fixe
- » Kit d'engrais liquide disponible en option
- » Capable de loger des disques de fermeture de 8" ou 9" (20,32 cm ou 22,90 cm), dans une roue lisse, dentelée ou SharkTooth®
- » La roue fixe standard 6,5" (16,51 cm) en forme de chevrons peut être déposée et remplacée par une roue de fermeture en V

SYSTÈME DE FERMETURE DOUBLE AVEC ROUE FIXE



SYSTÈME DE FERMETURE DOUBLE AVEC DISQUE DE FERMETURE DENTELÉ



6200 ROUE FIXE

Raffermi avec précaution le lit de semences et évite les poches d'air

- » Renforce le contact entre la semence et le sol, favorisant une émergence uniforme
- » Pression à ressort réglable
- » Complète les roues de fermeture



ACCESSOIRES POUR PLANTATION

800.447.5777



ROUE DE JAUGE DU SEMOIR À RAYONS

Moins de temps d'immobilisation, plus d'hectares parcourus

- » Grâce à la conception à roue ouverte, la terre et les résidus circulent librement sans colmatage
- » Conçue pour une installation facile et un accès pour la maintenance
- » Modèles disponibles en largeurs 3" x 16" (7,62 cm x 40,64 cm) et 4 1/2" x 16" (11,43 cm x 40,64 cm)
- » Moyeu en fonte durable monté sur des jantes en acier avec trois boulons par rayon ; peut supporter des capacités de charge élevées
- » Roue en caoutchouc semi-pneumatique
- » Conception à bague de blocage pour un remplacement facile du palier



Scannez pour visiter la page produit de la Roue de jauge du semoir à rayons.

Roue 3" (7,62 cm)

Roue 4 1/2" (11,43 cm)



6200 KIT DE CHANGEMENT

Changements rapides et faciles de la roue de fermeture du semoir

- » Rend possible l'utilisation d'une clé à chocs sans fil ou d'un cliquet pour déposer les roues de fermeture, permettant un changement rapide des différents modèles de roue de fermeture

10



6200-108/188 CHAÎNE DE DRAGAGE

Garantit la fermeture du sillon à graines

- » Offre une fonctionnalité supplémentaire pour fermer le sillon à graines et favorise une émergence uniforme
- » La chaîne à lien tordu biseauté 5/8" (1,59 cm) émiette et déplace la terre
- » Se fixe facilement à l'ensemble de roue arrière du rayonneur

6200-040 PROTECTION DE CHAÎNE DE DRAGAGE

Facile à installer

- » Empêche les chaînes de dragage de se rabattre sur les roues de fermeture
- » La chaîne peut facilement être relevée selon les conditions





6000 ROUE DE FERMETURE SHARKTOOTH® POUR CASE IH SÉRIE 2000

Fragmente le sol dans des conditions difficiles ou humides

- » Adaptée aux sols dans lesquels se pratiquent la culture minimale, conventionnelle, sans labour, le travail en bandes ou le labour vertical
- » Élimine le tassement des parois latérales pour encourager le développement des racines
- » Fragmente le sol pour fermer le sillon à graines, améliore le contact entre la semence et le sol et favorise une émergence plus uniforme



6000 DISQUE DE FERMETURE DENTÉLÉ

Gère les problèmes de fermeture du disque ouvreur

- » Supprime le tassement des parois latérales
- » Ameublité le sol par une action de roulement, améliorant le contact entre la graine et le sol ainsi que l'émergence
- » Disponible pour une adaptation sur les rayonneurs Case IH de séries 1200 et 2000

1200 LIDLIFT™

Ouvre les couvercles et vérifie les niveaux de semences rapidement par simple rotation d'un bouton

- » Économise du temps et facilite la mise à niveau ou le contrôle des niveaux de semence dans les caisses
- » Inclut un verrou à ouverture rapide pour l'entretien du compteur de rangées
- » L'installation est rapide et facile
- » Le mécanisme de verrouillage bloque le couvercle jusqu'à son ouverture manuelle ou pneumatique
- » Évite les pertes de couvercle pendant le transport ou la plantation
- » S'adapte à la plupart des modèles de semoir avec caisses individuelles
- » Requier une source pneumatique de faible puissance



BREVET EN INSTANCE

ACCESSOIRES POUR PLANTATION

800.447.5777

TRACKTILL®

Avantages du TrackTill®

Des études ont démontré que le tassement causé par les roues du semoir et du tracteur, l'« effet pinch-row », peut réduire de manière significative les rendements dans les rangées centrales. En moyenne, une exploitation peut perdre jusqu'à 941 kilogrammes par hectare en raison de ce tassement du sol. TrackTill utilise une disposition spécifiquement conçue de dents à entraînement mécanique de 10" (25,4 cm) pour éliminer cette zone compacte, ce qui favorise le développement des racines.

Les recherches réalisées par l'Université de l'État d'Iowa sur TrackTill ont démontré

- » une **augmentation de 508,8 kilogrammes** dans les rangées centrales
- » une **augmentation de 6,5 %** de la hauteur du plant de maïs



POSITION DANS LE CHAMP



POSITION RELEVÉE



ÉLIMINE L'EAU STAGNANTE



RETIENT L'HUMIDITÉ

9010 TRACKTILL

Élimine le tassement du sol et améliore les rendements

- » Les dents de 10" (25,4 cm) à entraînement mécanique éliminent les tassements du sol causés par les pneus ou les chenilles de l'équipement
- » Inclut un système de pression d'air ou hydraulique vers le bas entièrement réglable
- » Se fixe directement au châssis du semoir ou au moyen d'un kit de barre, selon le modèle du semoir
- » Peut être installé pour être relevé ou abaissé avec le semoir ou être télécommandé
- » Les dents extérieures peuvent être basculées pour élargir ou rétrécir la zone de labour



TRACKTILL FM 20 ET FM 30

Compatible avec les semoirs John Deere DB et la plupart des semoirs à châssis standard

- » Compatible avec les semoirs avec espacement de rang 20" (50,8 cm) à 22" (55,88 cm), ou 30" (76,2 cm)
- » Inclut un réglage de la pression vers le bas de l'unité TrackTill
- » Les unités sont montées sur un châssis et fixées à la barre d'outils ; elles sont installées entre les rayonneurs



TRACKTILL CM 30

Pour les semoirs à remplissage central et les semoirs de transport étroit avec prise de force centrale

- » Unités montées sur la barre d'outils centrale qui se fixe au milieu du châssis du semoir
- » Se fixe sur la plupart des semoirs à remplissage central avec espacement de rang 30" (76,2 cm)



LES DENTS FRACTURENT LE SOL



ÉLIMINE LE TASSEMENT

71 SEMOIR

Simple, fiable, flexible

- » Chaque rayonneur est dirigé par le sol et est équipé de pignons d'entraînement réglables en fonction de l'espacement souhaité entre les semences
- » Compatible avec les plaques de semence de Lincoln Ag Products pour le maïs plat et rond, le maïs doux, les graines de soja, le tournesol, le coton, la betterave à sucre, le haricot pour consommation humaine, la courge, les mélanges de culture à gibier, etc.
- » Inclut un attelage parallèle, un contrôle simple de profondeur et des ressorts de pression basse réglables pour uniformiser la profondeur de l'ensemencement malgré la modification des conditions du terrain
- » La roue plombeuse 4" x 16" (10,16 x 40,64 cm) avec bande de roulement à chevrons offre un contrôle constant de la conduite et de la profondeur du rayonneur
- » La trémie de 46 litres équipée de grands couvercles facilite le remplissage
- » Compatible avec la Catégorie I et II ; attelage 3 points disponible pour les configurations de 1 à 6 rangées
- » Le rayonneur utilise des disques ouvreurs de sillon à graines double disque de 12"



Consultez la page 52 pour découvrir le ReSweep™, un accessoire pour plantation qui élimine la semence d'origine pendant la replantation.

L'empreinte Yetter

Les traceurs Yetter peuvent apposer une marque très visible dans des conditions difficiles associées à la culture de conservation. Polyvalents et durables, les traceurs Yetter sont disponibles en différents tailles et modèles pour s'adapter aux semoirs, épandeurs d'engrais, épandeurs avec barre d'outils, semoirs pneumatiques et équipement de labour en bandes les plus courants.

6150 TRACEURS HYDRAULIQUES

Créent une marque visible, même dans des conditions difficiles

- » Présentent une conception à deux ou trois battants en fonction de la taille du traceur et de l'espacement (voir le tableau)
- » Réduisent les manquements ou les chevauchements de semences coûteux de manière significative
- » S'adaptent à la plupart des barres porte-outils, semoirs et épandeurs avec différents kits de montage disponibles
- » Équipés d'une soupape de séquence hydraulique pour alterner entre le traceur droit et gauche



SPÉCIFICATION DES TRACEURS

Support vendu séparément

MODÈLE N°	CONCEPTION	ESPACEMENT	PORTÉE APPROX.
6150-007	Deux battants	15'-20' (4,57 m-6,10 m)	87"-132" (2,21 m-3,35 m)
6150-008	Trois battants	24' (7,32 m)	141"-171" (3,58 m-4,34 m)
6150-009	Trois battants	30' (9,14 m)	163"-193" (4,14 m-4,90 m)
6150-010	Trois battants	35' (10,67 m)	193"-223" (4,90 m - 5,66 m)

TROIS BATTANTS



DEUX BATTANTS



SÉRIE AIR ADJUST™

800.447.5777

2940 Air Adjust : prenez les commandes depuis la cabine

Les conditions de plantation évoluent toutes les heures et tous les jours. L'équipement pneumatique Air Adjust de Yetter est particulièrement adapté à ces changements. Aucun champ n'est complètement uniforme : s'arrêter pour procéder à des réglages à chaque nouvelle condition du terrain prend du temps et diminue le nombre d'hectares parcourus dans la journée. Grâce aux produits de la série Air Adjust, équipés de commandes depuis la cabine, vous parcourez aisément une surface plus importante en moins de temps.



BREVET EN INSTANCE



NETTOYEUR DE RANGÉE 2940 AIR ADJUST

Les solutions de gestion des résidus Yetter sont réputées pour leur réglage pratique en cours de marche

- » Disponible en plusieurs largeurs : large (22"-40") (55,88-101,6 cm) et étroite (15"-22") (38,1-55,88 cm)
- » Disponible en modèles compatibles avec les semoirs John Deere, Case IH, White et Kinze
- » Les pressions hautes et basses peuvent être réglées de façon à créer un sillon idéal pour les nettoyeurs de rangée ; la pression peut être augmentée pour renforcer la rigidité
- » Inclut un attelage parallèle pour que le nettoyeur de rangée suive le contour du sol plus précisément que les systèmes à pivot unique
- » Utilise un iPad ou une tablette ou ISOBUS pour activer les réglages rapides
- » Relève les unités depuis la cabine au moyen d'un bouton-poussoir
- » Les rangées adjacentes aux traces de roues peuvent être réglées séparément des rangées non adjacentes aux traces de roues
- » La profondeur de travail et la pression peuvent être réglées de manière indépendante

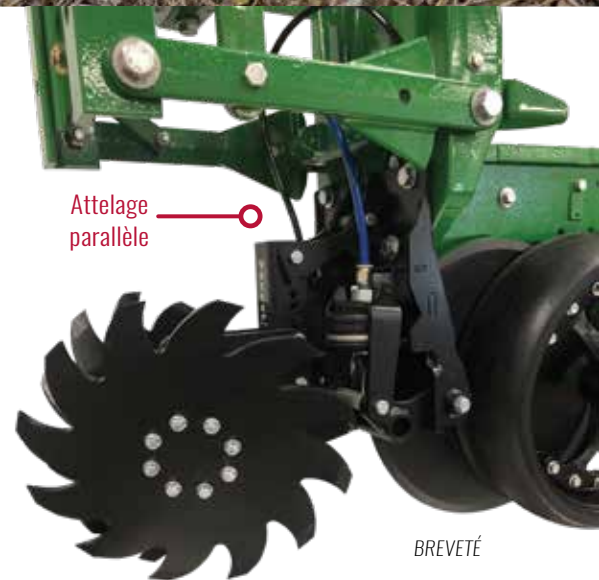

BREVETÉ



Scannez pour
visiter la page
produit de
l'Air Adjust.

DISPOSITIF DE COMMANDE EN CABINE 2940 AIR ADJUST

Technologie en mouvement

- » Augmentez ou diminuez la pression en moins d'une seconde en appuyant sur un bouton ou en le tournant
- » Cinq préréglages peuvent être programmés pour des changements rapides ; par exemple, sauvegarder des réglages personnalisés pour les résidus légers, moyens et lourds
- » Utilise un écran dans la cabine ou s'intègre à un moniteur ISOBUS existant pour contrôler les fonctions des produits 2940 ; les deux options sont compatibles avec le Wi-Fi



Commandes Wi-Fi pour tablette ou iPad



Option ISOBUS John Deere



Option ISOBUS Ag Leader

FONCTIONNALITÉS DU MONITEUR DANS LA CABINE

- 1 Preset 1-5 (Préréglages 1-5)** > Cinq préréglages préchargés varient du traitement des résidus très légers (1) à très agressifs (5). Les pressions préréglées et le nom de chaque préréglage peuvent être modifiés en appuyant sur l'icône du MENU, puis sur SAVE PRESET (Enregistrer les préréglages).
- 2 Preset Indicator/Warning Messages (Indicateur/messages d'avertissement préréglés)** > Affiche le préréglage utilisé. Un astérisque (*) à côté d'un préréglage indique qu'il a été modifié par l'opérateur. Cette zone affiche aussi des avertissements comme CHECK FAULT STATUS SCREEN (Vérifier l'écran du statut par défaut) ou TANK PRESSURE TOO LOW (Pression dans réservoir trop faible).
- 3 System Pressure (Pression système)** > Affiche la PSI entrant dans la boîte de commande. La plage PSI appropriée est de 100 à 110. Le compresseur Yetter atteint une pression maximale de 145 PSI avant de se mettre hors tension, puis se remet sous tension lorsque la pression du réservoir chute à 120 PSI. Si un éclair est présent, le compresseur Yetter doit être mis sous tension.
- 4 System Status (Statut du système)** > Affiche si le système est actif et prêt à être utilisé. Un icône ROUGE indique que le système n'est pas suffisamment sous pression (< 75 PSI), et aucun air n'est envoyé dans les ballonnets du nettoyeur de rangée.
- 5 Menu** > Permet de modifier les réglages, diagnostiquer les problèmes, vérifier les heures du système, vérifier la pression et afficher les étapes de maintenance appropriées.
- 6 WT Circuit (Circuit WT)** > Envoie la pression dans les ballonnets de pression basse dans les nettoyeurs de rangée de la section centrale. Si le semoir est lesté différemment, le circuit peut être renommé ; pour cela, appuyez sur l'icône ROWS DN (Rangée bas) : CENTER (Centre).
- 7 RD Circuit (Circuit RD)** > Envoie de la pression dans les ballonnets de pression basse sur les sections de l'aile gauche et de l'aile droite du semoir. Si le semoir est lesté différemment, le circuit peut être renommé ; pour cela, appuyez sur l'icône ROWS DN (Rangée bas) : WINGS (Ailes).
- 8 RU Circuit (Circuit RU)** > Envoie de la pression dans les ballonnets de pression haut sur toutes les rangées du semoir. Si le semoir est lesté différemment, le circuit peut être renommé ; pour cela, appuyez sur l'icône ROWS UP (Rangées haut) : ALL (Tout).
- 9 Down (Bas)** > Appuyez pour relever complètement les nettoyeurs de rangées. L'icône passe à UP (haut). Appuyez à nouveau sur l'icône : les nettoyeurs de rangée repassent aux pressions cibles.

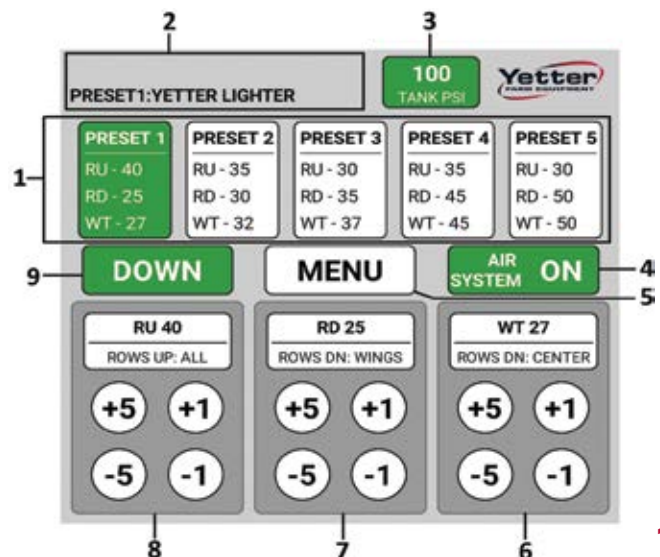

Ce qu'en disent nos agriculteurs

Grant Curtis - Illinois

Après des années passées à procéder à des réglages en dehors de sa cabine, Grant CURTIS a décidé de régler ses nettoyeurs de rangée depuis le siège de son tracteur, facilement et rapidement. Il a choisi le nettoyeur de rangée Air Adjust de la série 2940 de Yetter. Les nettoyeurs de rangée de Grant sont installés sur son semoir John Deere et il est impressionné par les résultats obtenus par l'équipement Air Adjust.

Grant a utilisé les nettoyeurs de rangée Air Adjust pendant plusieurs années et apprécie le temps gagné. « J'ai procédé à des réglages précis depuis la cabine à l'aide des commandes du moniteur et j'ai préréglé les différentes conditions du terrain, limitant ainsi la durée d'immobilisation dans le champ », s'enthousiasme-t-il.



2940 AIR ADJUST COMBINÉ NETTOYEUR DE RANGÉE/COUTRE

Coutre monté sur unité avec nettoyeur de rangée flottant à réglage pneumatique

- » Traite les résidus et laboure en un seul passage
- » Modèles disponibles pour les semoirs John Deere, Kinze et White
- » Les pressions hautes et basses peuvent être réglées de façon à créer un sillon idéal pour les nettoyeurs de rangée ; la pression peut être augmentée pour renforcer la rigidité
- » Le coutre peut être déposé et le nettoyeur de rangée peut être utilisé seul
- » Utilise un iPad ou une tablette ou ISOBUS pour des réglages rapides et précis
- » Relève les unités depuis la cabine au moyen d'un bouton-poussoir
- » Les rangées adjacentes aux traces de roues peuvent être réglées séparément des rangées non adjacentes aux traces de roues



BREVETÉ

Avantages de la série 2940 Air Adjust

- » Il est possible de définir cinq pré-réglages sur les dispositifs de commande en cabine : vous pouvez procéder à des réglages rapidement et sur demande par un simple appui sur un bouton.
- » L'affichage numérique affiche EXACTEMENT les pressions qui sont utilisées. Vous pouvez aussi ajuster précisément le nettoyeur de rangée pour qu'il fasse EXACTEMENT ce qui est nécessaire.
- » Trois sorties permettent une commande transversale pour régler le châssis central indépendamment des ailes.
- » Les nettoyeurs de rangée peuvent être rapidement réglés, relevés ou abaissés au moyen du système de clapet à air.
- » Des boutons analogiques permettent de procéder rapidement et facilement à des réglages de pression.
- » Les options ISOBUS et Wi-Fi sont tactiles et conviviales.
- » Le séparateur d'eau peut être vidangé automatiquement et manuellement pour prolonger la vie du système.
- » Le système double airbag renforce les performances des suspensions des nettoyeurs de rangée.



COMPRESSEUR HYDRAULIQUE

- » Réservoir de 45 litres avec un moteur hydraulique 15 l/min qui actionne une pompe de compresseur 229 l/min



COMPRESSEUR ÉLECTRIQUE

- » Réservoir de 12 litres avec un compresseur 12 V

2940 AIR ADJUST KIT DE COMMANDE PNEUMATIQUE ET KIT COMPRESSEUR

KIT DE COMMANDE PNEUMATIQUE

- » Permet les réglages les plus rapides de l'industrie
- » Utilise l'air fourni par les compresseurs hydrauliques ou électriques Yetter et fonctionne avec les compresseurs existants des semoirs
- » Commande jusqu'à trois pressions (haut/bas/aux. ou l'écartement des roues)

Nettoyeur de rangée 2940 Air Adjust. Voir page 14.



Solutions rentables pour le traitement des résidus

Les techniques de culture de conservation laissent des quantités significatives de résidus de culture sur la surface du sol, protégeant le sol de l'érosion causée par le vent et l'eau, et améliorant la perméabilité à l'eau et l'état d'ameublissement. Les avantages de cette pratique sont clairs, mais les résidus peuvent également ajouter des défis. Des résidus concentrés peuvent isoler le sol de la chaleur du soleil, empêcher les plantations du printemps, réduire le contact entre la semence et le sol, ralentir ainsi la germination de la semence et augmenter la pression des maladies.

La gestion des résidus impose une approche systématique, de la récolte à la plantation. Yetter Farm Equipment est le leader de l'industrie en matière de conception de nettoyeurs de rangée qui offrent aux producteurs des solutions rentables pour le travail du sol en bandes, le travail du sol simplifié et le travail sans labour. Grâce à notre arsenal de gestionnaires de résidus, profitez des avantages des résidus sans les contraintes qui leur sont généralement associées.



Utilisation de l'ensemble moyeu et roulement TILLXTREME™

Yetter Farm Equipment s'est associée avec PEER®, un fabricant leader de solutions de roulement pour l'industrie agricole, afin de fournir à nos clients un ensemble de roulements innovant et plus performant amélioré : le TILLXTREME. Le TILLXTREME a remplacé l'ancien modèle de roulements (qui existe depuis plus de 35 ans) installé sur tous les produits Yetter. Il est disponible en trois modèles pour être compatible avec différentes longueurs de boulons en D.

La conception sans besoin de maintenance de TILLXTREME dispose de nombreuses fonctionnalités pour répondre aux exigences actuelles de l'environnement de la production agricole, comme des vitesses de plantation de plus en plus rapides et la nécessité de couvrir plus d'hectares.

- » Pas de graisseur Zerk ni nécessité de graissage quotidien, hebdomadaire ni annuel
- » La bague en métal offre une protection supplémentaire au joint extérieur
- » Bague de graissage interne et élément d'étanchéité contre la contamination
- » Les essais effectués avec la boue et des mélanges liquides affichent une amélioration de 400 % par rapport au modèle précédent
- » Le boulon de montage de la fusée est calé à la presse dans l'ensemble de moyeu
- » La conception à quatre orifices dans le moyeu facilite l'installation de la roue flottante en option
- » La roue du flotteur s'installe rapidement avec des boulons de montage séparés
- » La conception du moyeu permet de remplacer rapidement l'ensemble des roues du nettoyeur de rangée et de roulements
- » Protections de roulement inclus avec le biseau et les disques soleil ; commander séparément pour les roues SharkTooth®



Moyeu et ensemble de roulements



Nettoyeurs de rangée avec ensemble de roulements



ROUE À DOIGTS SHARKTOOTH®

Améliore les conditions de plantation à des vitesses plus élevées

- » Dotée de doigts plus petits pour minimiser l'engagement dans le sol
- » Utilise la même conception de doigts éprouvée sur le terrain avec inclinaison vers l'arrière comme pour la SharkTooth d'origine
- » Ne dirige pas les résidus dans les rangs adjacents
- » Disponible avec une bande de profondeur de roue flottante polymère spécialement conçue qui réduit le potentiel d'accumulation de terre (voir page 20)



Présentées avec les options de roue flottante polymère. Voir page 20.

ROUE SHARKTOOTH®

Testé sur le terrain depuis 2005

- » Dents inclinées vers l'arrière pour la coupe et l'élimination des résidus, améliorant l'émergence
- » Ne dirige pas les résidus dans les rangs adjacents
- » Disponible en modèle à boulons Yetter ou multi-orifice pour monter des moyeux de fabricants tiers
- » Disponible avec une bande de profondeur de roue flottante polymère spécialement conçue qui réduit le potentiel d'accumulation de terre (voir page 20)



DISQUE BISEAUTÉ 3/8" (9,5 MM)

- » Élimine les résidus pour un réchauffement plus rapide du sol
- » Élimine le rebond et le bourrage de l'unité de rang, ce qui améliore l'environnement d'ensemencement et l'émergence

TRAITEMENT DES RÉSIDUS

800.447.5777

ROUE FLOTTANTE

- » Augmente la surface de contact pour maintenir la profondeur de la roue du nettoyeur de rangée
- » Se monte sur les roues du nettoyeur de rangée flottant



2967-186A ROUE FLOTTANTE

Compatible avec le nouvel ensemble de roulements



2967-186 ROUE FLOTTANTE

Compatible avec l'ensemble de roulements d'origine



ROUE FLOTTANTE POLYMÈRE

- » Offre les mêmes avantages que la roue flottante d'origine
- » La conception centrée fermée limite le mouvement de la terre à des vitesses de plantation plus élevées
- » Compatible avec le nouvel ensemble de roulements



2967-188 ROUE FLOTTANTE À BANDE DE PROFONDEUR POUR ROUE À DOIGTS SHARKTOOTH®

13 encoches sont alignées avec 13 doigts SharkTooth, réduisant l'accumulation de terre



2967-175 ROUE FLOTTANTE À BANDE DE PROFONDEUR POUR ROUE À DOIGTS SHARKTOOTH®

12 encoches sont alignées avec 12 dents, réduisant l'accumulation de terre



2966-199 PROTECTION AU SOL

Empêche les mouvements du sol

- » Empêche la roue flottante de sillonner le sol lors du fonctionnement à des vitesses élevées



2966-004 AIR ADJUST™ NETTOYEURS DE RANGÉE POUR DISQUES OUVEREURS 60/90 DE JOHN DEERE

Réglage haut/bas de la pression depuis le siège du tracteur

- » Déplace les résidus devant la lame et la botte de graine pour réduire les bourrages et dégager la zone
- » Commandé par un iPad, une tablette ou ISOBUS
- » Augmentation/diminution de la pression via les boutons-poussoirs de commande ou par sélection d'un des cinq pré-réglages
- » Crée le sillon idéal pour le nettoyeur de rangée flottant

2966-003 NETTOYEUR DE RANGÉE POUR DISQUES OUVEREURS 60/90 DE JOHN DEERE

Réduit le taux d'ensemencement et améliore l'émergence

- » La conception flottante permet à l'unité de suivre le contour du sol
- » Montage direct sur le bras moulé du disque ouvreuseur
- » Déplace les résidus devant la lame et la botte de graine pour réduire les bourrages, laissant une zone dégagée, ce qui réchauffe plus rapidement le sol et améliore l'émergence



NETTOYEUR DE RANGÉE À DEUX RANGS

La solution de roue unique pour les rangées étroites

- » Modèles disponibles pour les semoirs à deux rangées John Deere, Monosem et Great Plains
- » Modèles gauche et droit disponibles

TRAITEMENT DES RÉSIDUS

800.447.5777



2967-029/097* NETTOYEUR DE RANGÉE FLOTTANT COURT

Le nettoyeur de rangée flottant le plus compact du marché

- » Conçu pour les semoirs avec espacement de sillons de 30" (38,1 cm), 36" (50,8 cm) et 40" (55,88 cm)
- » Peut être réglé pour suivre le contour du sol ou peut être bloqué pour éliminer les résidus difficiles
- » Emplacement standard des trous de montage pour l'outil de plantation de précision CleanSweep® (comme l'illustrent les photos ci-dessus)
- » Design compact pour installation sur semoirs avec espace limité
- » Différents réglages de position de roue (le réglage recommandé, en se tenant derrière le semoir, est comme suit : la moitié gauche définit le côté gauche et la moitié droite définit le côté droit)
- » Disponible avec de nombreuses options de roue de traitement des résidus

*Pour montage sur semoir John Deere, Kinze ou White, choisissez le modèle 2967-029. Vous avez un semoir Case IH ? Choisissez le modèle 2967-097.

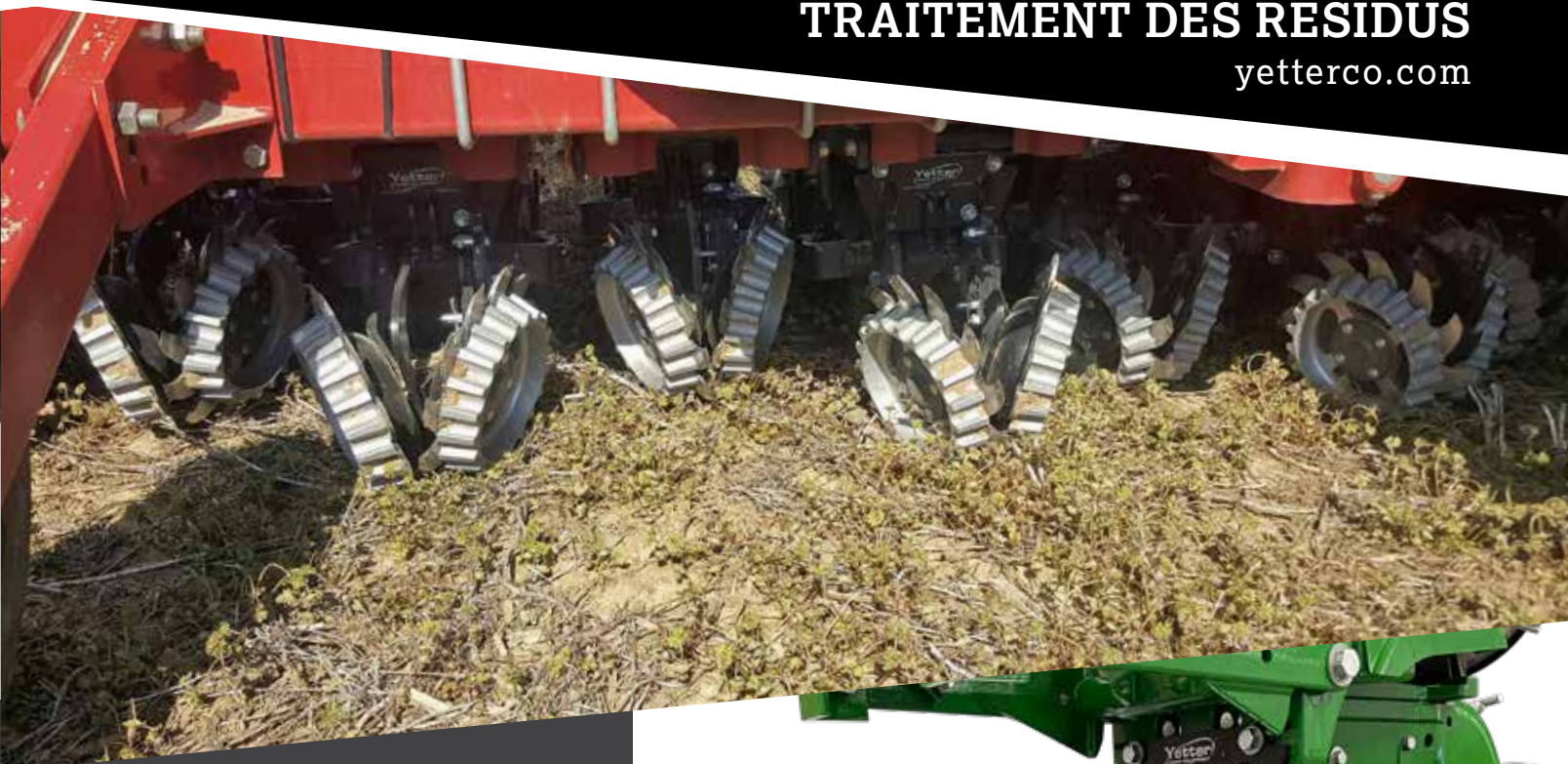

Réglage possible pour chaque terrain

La gamme d'accessoires flottants de traitement des résidus de Yetter Farm est simple et robuste tout en offrant de nombreux réglages. Nos nettoyeurs de rangée flottants poussent le contour du sol, utilisant le poids du nettoyeur de rangée pour créer une pression plus uniforme. Cela permet d'obtenir un dégagement des rangées plus homogène et une meilleure émergence de la récolte.

Ces outils montés sur semoir sont conçus pour répondre aux besoins de nombreux types de labour et modèles de semoir. Les nettoyeurs de rangée flottants peuvent être réglés en position flottante pour suivre le terrain ou verrouillés dans une position rigide pour optimiser la traction lors du déplacement des résidus difficiles. Yetter recommande des nettoyeurs de rangée flottants avec des roues décalées.



2967-013/014* NETTOYEUR DE RANGÉE FLOTTANT COURT, ÉTROIT

Conçu pour les semoirs en ligne étroite et les vitesses de plantation plus élevées

- » Conçu pour les semoirs avec espacement de sillons de 15" (38,1 cm), 20" (50,8 cm) et 22" (55,88 cm)
- » Peut être réglé pour suivre le contour du sol ou peut être bloqué pour éliminer les résidus difficiles
- » Emplacements standards des trous de fixation pour les modèles de plantation de précision CleanSweep®
- » L'angle de travail des roues est conçu pour les rangs étroits et les vitesses de plantation plus élevées
- » Différents réglages de position de roue (le réglage recommandé, en se tenant derrière le semoir, est comme suit : la moitié gauche définit le côté gauche et la moitié droite définit le côté droit)
- » Disponible avec de nombreuses options de roue de traitement des résidus

*Pour montage sur semoir John Deere, Kinze ou White, choisissez le modèle 2967-013. Vous avez un semoir Case IH ? Choisissez le modèle 2967-014.

TRAITEMENT DES RÉSIDUS

800.447.5777

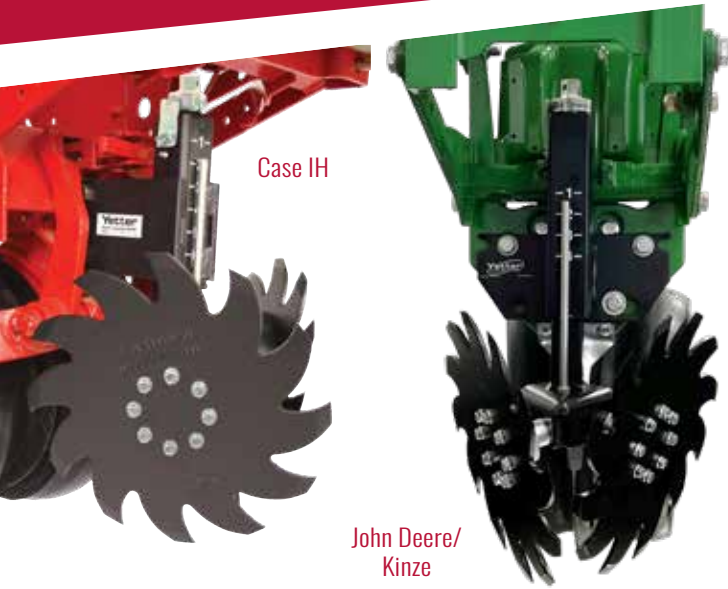

2967 NETTOYEUR DE RANGÉE À RÉGLAGE PAR VIS

Réglage facile par rotation d'un bouton

- » Ajustement par incréments de 1/16" (1,6 mm) avec embout de 7/8" (22 mm)
- » Possède un indicateur de profondeur pour un réglage précis de la profondeur
- » Se fixe directement sur la tête du rayonneur du semoir
- » Disponible pour des rangées larges et étroites



2967 NETTOYEUR DE RANGÉE RIGIDE

- » Se monte sur la tête du rayonneur
- » La profondeur est définie en déplaçant la broche
- » Disponible pour des rangées larges et étroites



2960/2967-007 NETTOYEUR DE RANGÉE FLOTTANT COMBINÉ

Un nettoyeur de rangée flottant et polyvalent

- » Peut être réglé pour suivre le contour du sol ou peut être bloqué pour éliminer les résidus difficiles
- » Outil de plantation de précision CleanSweep® compatible avec le kit de montage 2967-901
- » Se fixe à l'avant du coutre ou peut être utilisé de manière indépendante en tant que nettoyeur de rangée flottant avec support de montage
- » Disponible avec de nombreuses options de roue de traitement des résidus
- » Réalise le labour et le traitement des résidus
- » Peut être installé sur les semoirs John Deere, White et Kinze



2967-042 NETTOYEUR DE RANGÉE FLOTTANT

Conception compacte pour montage sur coudre John Deere

- » Se fixe sur les coudres John Deere d'origine montés sur rayonneur
- » Peut être réglé pour suivre le contour du sol ou peut être bloqué pour éliminer les résidus difficiles
- » Indépendant du réglage du coudre
- » Réalise le labour et le traitement des résidus



2960/2967-115 NETTOYEUR DE RANGÉE COMBINÉ

La première combinaison
de coudre et de nettoyeur
de rangée de l'industrie

- » Le mécanisme 2967-070 QuickAdjust en option ajoute une capacité flottante
- » Réalise le labour et le traitement des résidus





2967-035 NETTOYEUR DE RANGÉE POUR COUTRES POUR TRAVAIL SANS LABOUR

Conception de combinaison à montage universel

- » Compatible avec les coutres d'usine de nombreux semoirs courants : John Deere 7000 et 7100 ; Kinze 2000 et 3000 ; White 6100 et 8000 et coutre pour travail sans labour Yetter 2960-127
- » Indépendant du réglage du coutre
- » Peut être réglé pour suivre le contour du sol ou peut être bloqué pour éliminer les résidus difficiles
- » Se monte sur la tête du rayonneur



2967-006 NETTOYEUR DE RANGÉE FLOTTANT POUR COUTRE KINZE MONTÉ SUR UNITÉ

S'installe sur les coutres d'usine

- » Se fixe sur les coutres montés sur unité Kinze (coutres des séries 4000 ou 2000/3000)
- » Peut être réglé pour suivre le contour du sol ou peut être bloqué pour éliminer les résidus difficiles
- » Compatible avec l'outil de plantation de précision CleanSweep®



2967-008 NETTOYEUR DE RANGÉE FLOTTANT POUR COUTRES POUR TRAVAIL SANS LABOUR

Gestionnaire de résidus pour coutre sur semoirs Case IH

- » Se monte sur coutre pour travail sans labour 2960-020-MW
- » Peut être réglé pour suivre le contour du sol ou peut être bloqué pour éliminer les résidus difficiles





2967-039 NETTOYEUR DE RANGÉE POUR BARRES PORTE-OUTILS D'ÉPANDEUR D'ENGRAIS

Support de montage universel réglable

- » Élimine les résidus devant le couteau d'engrais
- » Le support de montage admet le réglage vers le haut ou le bas de l'installation du nettoyeur de rangée, en fonction de la hauteur de fonctionnement de la barre porte-outils



2966-095 SUPPORT DE MONTAGE POUR LES ÉPANDEURS POUR LE TRAVAIL EN BANDES 2510 DE JOHN DEERE

- » Le support de montage s'installe sur chaque tige du couteau d'engrais pour fixer le nettoyeur de rangée flottant court 2967-029 afin d'éliminer les résidus

2967-033 NETTOYEUR DE RANGÉE FLOTTANT POUR BARRES PORTE-OUTILS D'ÉPANDEUR D'ENGRAIS

Le traitement des résidus fait partie de votre programme de fertilisation

- » Installation sur des tiges pour engrais anhydre 1,25" et 1" x 2" (3,17 et 2,54 x 5,08 cm)
- » Élimine les résidus devant le couteau d'engrais
- » Le kit de montage 2967-032 permet la fixation d'accessoires de semoirs sur les tiges pour engrais anhydre

Parfait pour le travail en bandes !



ÉPANDAGE D'ENGRAIS

800.447.5777

Optimisez votre potentiel de rendement

Les agriculteurs sont conscients que l'engrais liquide présente de nombreux avantages : il contribue à produire des cultures saines, résistantes et uniformes tout en augmentant le potentiel de rendement, à condition d'être correctement épandu. Un mauvais épandage engendre des coûts pour les cultivateurs et a des conséquences négatives sur les rendements. Si l'engrais est mal épandu, l'amélioration éventuelle du rendement est réduite à néant et l'investissement significatif dans l'engrais est perdu.

Pourquoi prendre ce risque ? Atteignez votre potentiel de rendement maximal avec l'équipement innovant d'épandage d'engrais de Yetter Farm Equipment.

Équipez-vous de True Placement™

L'équipement de distribution des nutriments de précision True vous permet d'atteindre la zone racinaire quels que soient la pratique de labour et le moment de l'application : labour en bandes, épandage d'engrais entre les lignes de semis un inter-rang sur deux, épandage d'engrais le long des lignes, avant ou après l'émergence. L'équipement d'épandage d'engrais Yetter offre une précision constante de la distribution, sous la surface du sol où l'engrais peut nourrir les plantes depuis les racines.

Figure A : épandage des nutriments juste à côté et légèrement sous la semence pour intercepter les racines émergentes. Lorsque les racines atteignent cette zone, leur croissance explose. Au fur et à mesure que les racines se développent, elles se nourrissent constamment d'engrais pendant les phases critiques de croissance.

Figure B : près de la moitié des racines des plants de maïs se trouve à 12" (30 cm) de la surface du sol pendant la floraison mâle. Cela signifie qu'un engrais épandu avec précision nourrira la plante pendant toute sa durée de vie.

Figure A

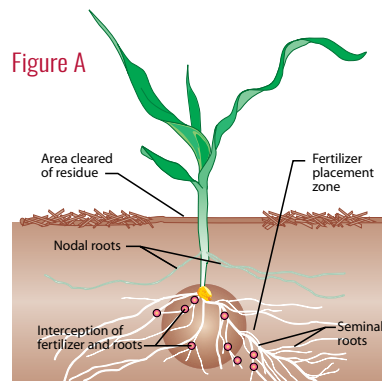
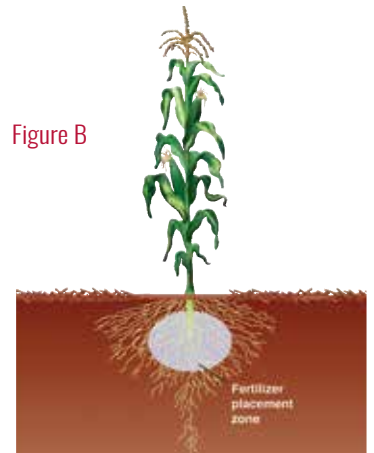

Figure B



Le disque ouvreur double pour engrais est conçu pour une distribution efficace de la dose.

Voir pages 30-31

Le couteau 4000 Nutrient-Pro hautement polyvalent.

Voir pages 36-37



Positionne
l'engrais des
deux côtés de
la semence !

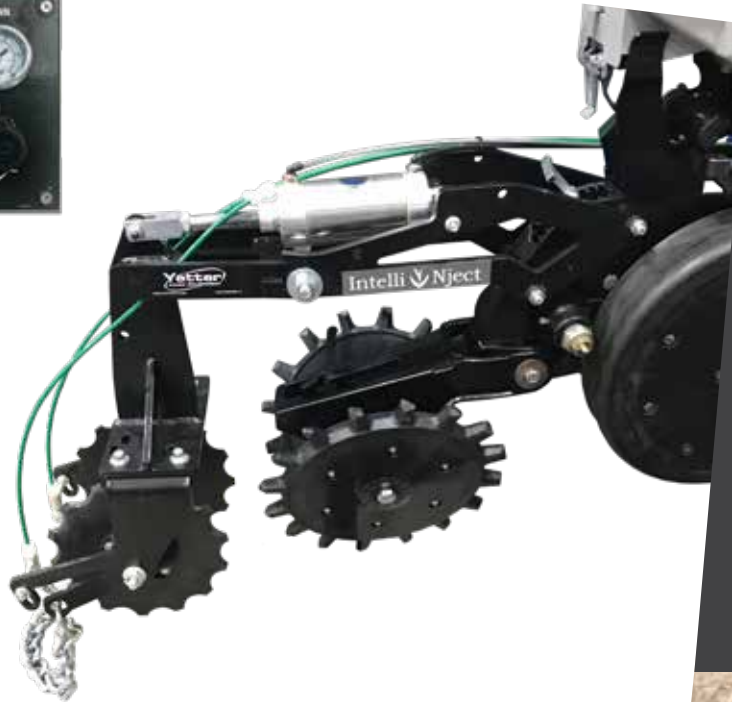

Maximiser l'uniformité des plants

L'engrais est un investissement qui favorise des plants sains et homogènes, augmentant ainsi les rendements. Le disque ouvreur pour engrais IntelliNject™ positionne deux bandes d'engrais liquide dans la surface du sol pour favoriser une interception et une utilisation précoce des racines.

2969 DISQUE OUVREUR POUR ENGRAIS INTELLINJECT

Épandage homogène des deux côtés de la semence

- » Positionne l'engrais liquide derrière les roues de fermeture du semoir
- » Suit les contours du sol pendant la plantation
- » Le cylindre pneumatique permet des réglages d'appui depuis la cabine ; il permet de relever l'unité lorsqu'elle n'est pas utilisée
- » Positionne l'engrais à une profondeur jusqu'à 1 1/2" (3,81 cm) et entre 2" (5 cm) et 3" (7,62 cm) de la rangée
- » La chaîne d'attelage aide à fermer l'ouverture du disque et à couvrir le sillon à graines



ÉPANDAGE D'ENGRAIS

800.447.5777

2968 DISQUE OUVREUR SIMPLE POUR ENGRAIS

Un des disques ouvreurs pour engrais les plus flexibles du marché

- » Distribution uniforme de la dose d'engrais de départ ou de l'engrais liquide à côté de la rangée
- » Réglages rapides entre différents emplacements de distribution ; les options sont à 2" (5,08 cm) ou à 3" (7,62 cm) de la rangée
- » Utilise un disque de 10" (25,4 cm) pour ouvrir la fente et épandre l'engrais
- » Le disque est situé derrière la roue de la jauge, empêchant l'accumulation d'engrais et de terre humide sur la roue de la jauge
- » La conception compacte facilite l'installation
- » Réglage rapide de la profondeur au moyen d'une clé à chocs sans fil
- » Permet l'utilisation d'autres accessoires sur l'avant du rayonneur
- » Compatibles avec les semoirs montés ou tractés



Roue simple avec option de kit d'injection



Roue simple avec option de couteau monté sur ressort 2968-090

30



2968 DISQUE OUVREUR DOUBLE POUR ENGRAIS

Épandage d'engrais double

- » Caractéristiques identiques au modèle de disque ouvrier simple pour engrais (gauche) 2968
- » Permet une distribution homogène de la dose de départ ou la dose d'engrais liquide à côté de la rangée, des deux côtés du sillon
- » Utilise deux disques 10" (25,4 cm) pour ouvrir les fentes d'engrais



Roue double avec option de kit d'injection

PER PROVEN

BECK'S



Roue double avec option de couteau monté sur ressort 2968-090



Compatible avec les rayonneurs de la série 2000 de Case IH



2968 DISQUE OUVREUR POUR ENGRAIS

Permet une distribution homogène à côté de la rangée

- » Disponible en disque ouvreur à roue double ou simple
- » Pour distribution de la dose de départ ou de la dose d'engrais liquide
- » Utilise un disque de 10" (25,4 cm) pour ouvrir la fente et épandre l'engrais
- » Le disque est situé derrière la roue de la jauge, empêchant l'accumulation d'engrais et de terre humide sur la roue de la jauge

2968-030 DISQUE OUVREUR POUR ENGRAIS

Permet une distribution homogène à côté de la rangée

- » Se monte sur le disque de fermeture du rayonneur
- » Peut être réglé pour épandre de l'engrais à 2" (5,08 cm) de la rangée
- » Utilise un disque de 8" (20,32 cm) pour ouvrir la fente et épandre l'engrais
- » Conçu pour un montage sur un côté ou l'autre du sillon à semence, offrant aux producteurs des options de distribution de l'engrais
- » Permet au nettoyeur de rangée ou au combiné coutre/nettoyeur de rangée d'être monté sur la tête du rayonneur



Compatible avec les rayonneurs de la série 1200 de Case IH



Compatible avec les rayonneurs de la série 1200 de Case IH

ÉPANDAGE D'ENGRAIS

800.447.5777



Présenté avec
raccord cannelé
réglable standard

2959 DISQUE OUVREUR POUR ENGRAIS

Unité combinée montée
sur rayonneur

- » La lame à ondulations légères ou à 25 ondulations multiples 16" (40,64 cm) découpe une fente de 2" (5,08 cm) à gauche ou à droite de la rangée
- » Inclut des réglages de profondeur en fonction de la distribution d'engrais souhaitée
- » Livré avec un raccord cannelé réglable ou commande d'un injecteur à dent flexible en option pour ajout d'un embout et orifice d'injection
- » Ajouter le nettoyeur de rangée flottant 2967-180A pour déplacer les résidus tout en distribuant l'engrais
- » Le kit de montage en option pour l'outil de plantation de précision CleanSweep® permet un réglage de l'air des nettoyeurs de rangée flottants



Injecteur
à dent flexible



Des modèles gauche et
droite sont disponibles
pour le disque ouvreur
double pour engrais
monté sur unité.



Tube pour
engrais liquide

2962 DISQUE OUVREUR DOUBLE POUR ENGRAIS, MONTÉ SUR UNITÉ

Multiplie par deux l'efficacité,
le rendement et la productivité

- » Option de tube pour engrais liquide ou sec
- » La lame à encoches adjacente à la rangée se déplace en ligne droite, parallèlement à la rangée
- » La lame ouvreuse lisse se déplace à angle léger et entre en contact avec le bord extérieur de la première lame pour ouvrir la fente et distribuer l'engrais
- » Inclut des réglages de profondeur en fonction de la distribution d'engrais souhaitée
- » En option : le nettoyeur de rangée flottant 2962-005 inclut un réglage à vis pratique ; ajouter cette option pour créer une unité combinée qui déplace les résidus et épand l'engrais pendant la plantation



Tube pour
engrais sec

Concevez un système de distribution rentable et efficace

L'ajout d'un couteau d'engrais ou d'une buse d'injection sur votre coudre Yetter le transforme en un système de distribution présentant plusieurs avantages. Un coudre d'engrais Yetter avec attelage parallèle permet aux deux bras parallèles True Placement™ de bloquer la position du couteau d'engrais par rapport à la surface du terrain. Le coudre de conception étroite et le ressort réglable fonctionnent en tandem pour placer l'engrais à côté du lit de semences. Tous les composants sont résistants et incluent le moyeu robuste dont sont équipés tous les coudres Yetter.

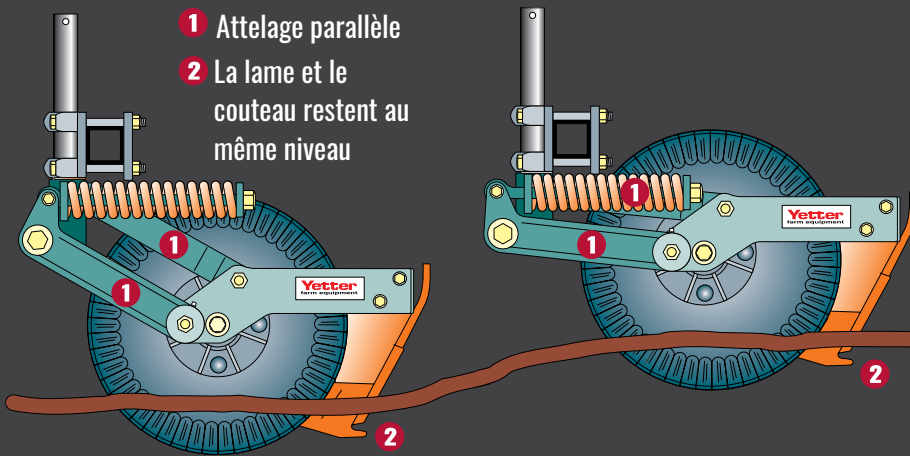

2995 COUTRE D'ENGRAIS À ATTELAGE PARALLÈLE

Garantit une profondeur d'engrais uniforme quelles que soient les conditions du terrain

- » Disponible avec un couteau d'engrais arrière à embout CAD pour l'épandage d'engrais liquide ou sec ou l'injection à ressort
- » Utilise une lame à ondulations légères ou à 25 ondulations multiples 17" (43,18 cm)
- » Kits de montage disponibles pour les différentes tailles de porte-outils
- » Modèles gauche et droit disponibles

Injection à ressort



Couteau d'engrais liquide arrière



Couteau d'engrais sec arrière

ÉPANDAGE D'ENGRAIS

800.447.5777



2996 COUTRE D'ENGRAIS À ATTELAGE PARALLÈLE

Distribution efficace et effective de l'engrais

- » Préappliquer ou épandre de l'engrais liquide ou sec le long des lignes avec le couteau arrière ou les options de positionnement de l'injection à ressort
- » Utilise une lame lisse ou à ondulations légères ou à 25 ondulations multiples 20" (43,18 cm)
- » Kits de montage disponibles pour les différentes tailles de porte-outils
- » Modèles gauche et droit disponibles



2975 ROUES DE JAUGE

- » La roue en polymère garantit une profondeur constante
- » Disponible en option 9" (22,86 cm) ou 11" (27,94 cm)
- » Se boulonne sur le moyeu du couteau



RACLOIR DE COUTEAU

- » Réduit les réglages de couteau dans les résidus plus lourds en maintenant les couteaux propres
- » Rapide et facile à installer



2995 COUTRE D'ENGRAIS EXTRÊME

Distribution d'engrais avec option d'épandage

- » Disponible avec options d'injection ou de couteau arrière
- » Utilise une lame lisse ou à ondulations légères 20" (50,8 cm)
- » Permet un déplacement vertical allant jusqu'à 6" (15,24 cm) et un pivotement latéral pendant le déplacement de la barre porte-outils dans le champ
- » Différents types de montage disponibles en fonction de l'application de la barre d'outils
- » Pression à ressort réglable ; augmentation des réglages d'usine pour faire face aux conditions difficiles du sol
- » Réglage rapide de la profondeur par l'ajustement de la tige de diamètre 1,75" (4,45 cm) sur le support de montage

2995-108A COUTRE À MOYEU DOUBLE

Coutre à bras unique et à attelage parallèle

- » Utilise deux lames sur des centres de 4" (10,16 cm)
- » Disponible avec un couteau d'engrais arrière à embout CAD pour l'épandage d'engrais liquide ou sec ou l'injection à ressort
- » Kits de montage disponibles pour les différentes tailles de porte-outils



2930/2950 COUTRE CHISEL À DISQUE

Coutre pour coupe ou distribution d'engrais

- » Pression à ressort réglable ; augmentation des réglages d'usine pour faire face à des conditions plus difficiles du sol
- » Réglage rapide de la profondeur par l'ajustement de la tige de diamètre 1,5" (3,81 cm) sur le support de montage
- » Accepte des diamètres de lames de 16" à 20" (40,64 cm à 50,8 cm)
- » Kits de montage disponibles pour installer des tiges en C
- » Accepte les kits d'injecteur d'engrais en option



COUTRE D'ENGRAIS DE 3^E GÉNÉRATION

Modèle de coutre à bras unique

- » Disponible avec un couteau d'engrais à embout CAD pour l'épandage d'engrais liquide ou sec ou l'injection à ressort
- » Utilise une lame à ondulations légères ou à 25 ondulations multiples 17" (43,18 cm) ou 20" (50,8 cm)
- » Inclut un insert à ressort en polymère plastique exclusif pour une pression supplémentaire vers le bas dans des conditions difficiles
- » Pression à ressort réglable ; augmentation des réglages d'usine pour faire face aux conditions difficiles du sol
- » Réglage rapide de la profondeur par l'ajustement de la tige de diamètre 1,5" (3,81 cm) sur le support de montage
- » Kits de montage disponibles pour les différentes tailles de porte-outils

2910 KITS D'INJECTEUR

Transforme les coutres de coupe en outils de distribution d'engrais

- » Permet à l'embout d'injection de distribuer l'engrais directement dans le sillon créé par le coutre
- » Embout d'angle réglable sur le kit 2910-137
- » Tige montée sur ressort se déplaçant à la surface du sol sur le kit 2910-114
- » Se boulonne facilement sur le bras du coutre
- » Inclut un raccord cannelé et un espace de montage pour l'embout et l'orifice

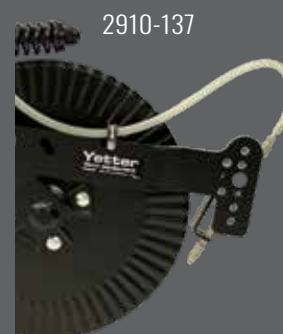

ÉPANDAGE D'ENGRAIS

800.447.5777



6200 N KEEPER™

Maintient l'azote en place

- » Assure l'étanchéité de l'ouverture du couteau et de la lame après l'épandage d'engrais
- » Idéal pour l'épandage avant plantation et le long des lignes
- » Inclut une pression vers le bas à ressort avec trois positions faciles à régler
- » L'angle de la roue de fermeture est réglable pour augmenter ou réduire le degré de fermeture du sol
- » Disponible pour les coutres d'engrais Yetter 2995 et 2996 ainsi que les coutres des autres fabricants
- » Compatible avec les roues de fermeture Yetter, les roues SharkTooth® et les roues de fermeture coulées pressées

○ Sans scellement

○ Avec scellement

Innovation des coutres pour engrais

Les cultivateurs d'aujourd'hui doivent pouvoir distribuer des nutriments. Que vous utilisiez des engrais liquides ou secs, la polyvalence du couteur à disque unique 4000 Nutrient-Pro permet un montage sur le châssis du semoir ou directement sur la barre d'outils pour épandre le long des lignes ou pour pré-épandre des engrais.

Les coutres Nutrient-Pro sont éprouvés dans des conditions de terrains difficiles et variés.

Voir page 37.



4000 COUTRE NUTRIENT-PRO

Épandage d'engrais à faible perturbation

- » Les coupeaux d'engrais sec ou liquide placent l'engrais pour l'épandage avant la plantation, pendant la plantation et le long des lignes
- » Disponible avec lames 18" (45,75 cm) pour une distribution profonde de 1 1/2" à 5" (3,81 à 12,7 cm) ou avec lames 20" (50,80 cm) pour une distribution profonde de 2,5" à 6" (6,35 à 15,24 cm)
- » Trois réglages de pression vers le bas et cinq réglages de profondeur rapides, sans aucun outil requis
- » Le support de montage universel se monte sur les semoirs ainsi que les barres porte-outils 3 points ou tractées
- » La profondeur de la roue de jauge se règle rapidement et facilement
- » Option de kit de roue de fermeture disponible



ÉPANDAGE D'ENGRAIS

800.447.5777

2920 MAX SEALER PLUS™

Les bras indépendants ferment l'ouverture du couteau

- » Les options de lame incluent des disques à encoches 18" (45,72 cm) ou des lames à ondulations légères 18" (45,72 cm)
- » Présente un angle et une largeur de lame réglables pour adapter le système à la vitesse et à la profondeur de travail désirée ainsi qu'au type de couteau utilisé
- » Les bras à fonctionnement indépendant facilitent le flux de résidus et le contact continu avec le sol
- » Se boulonne sur : tiges plates 1" x 2" (2,54 x 5,08 cm) et 1,25" x 2" (3,17 x 5,08 cm), tiges à bobine carrée 1,25" (3,17 cm) et tiges 2" (5,08 cm)



2920 DISQUE DE SCELLEMENT

L'espacement de lame réglable ferme l'ouverture du couteau

- » Disponible avec des lames lisses 16" (40,64 cm) ou des lames à encoche 16" (40,64 cm)
- » Présente un angle et une largeur de lame réglables pour adapter le système à la vitesse et à la profondeur de travail désirée ainsi qu'au type de couteau utilisé
- » Les lames peuvent être réglées pour refermer en pinçant l'ouverture du couteau ou pour recouvrir l'ouverture du couteau par de la terre
- » Monté sur ressort pour pivoter en fonction du changement des conditions de terrain et de la profondeur du couteau d'engrais
- » Se boulonne sur : tiges plates 1" x 2" (2,54 x 5,08 cm) et 1,25" x 2" (3,17 x 5,08 cm), tiges à bobine carrée 1,25" (3,17 cm) et tiges 2" (5,08 cm)



2920 ROUE DE SCELLEMENT

Le scellement à faible perturbation

- » Inclut deux roues de fermeture en caoutchouc 4" x 16" (10,16 x 40,64 cm)
- » La profondeur est réglable, vers le haut ou le bas, sur le support de la roue de fermeture
- » Resserre les fentes fermées derrière le couteau
- » Se boulonne sur : tiges plates 1" x 2" (2,54 x 5,08 cm) et 1,25" x 2" (3,17 x 5,08 cm), tiges à bobine carrée 1,25" (3,17 cm) et tiges 2" (5,08 cm)



Application haute vitesse avec disque-ouvreur faible perturbation

Polyvalence, perturbation minimale du sol et vitesse : trois raisons pour que le disque ouvreur Magnum™ 10 000 offre un réel retour sur investissement. La conception du Magnum, offrant des fonctions plus efficaces, vous fera gagner du temps et améliorer les coûts de production lors de l'épandage de l'engrais. Épandez de l'engrais au début du printemps et plantez sans un passage supplémentaire de labour. Épandez le long des lignes plus tôt après la plantation. Épandez de l'engrais à l'automne. Magnum : un seul outil pour toutes ces opérations.



Épandage à haute vitesse !

Les supports de montage peuvent être équipés de porte-outils 4" x 4" (10,16 x 10,16 cm), 4" x 6" (10,16 x 15,24 cm), 5" x 7" (12,7 x 17,78 cm), 6" x 4" (15,24 x 10,16 cm), 6" x 6" (15,24 x 15,24 cm) et 7" x 7" (17,78 x 17,78 cm).

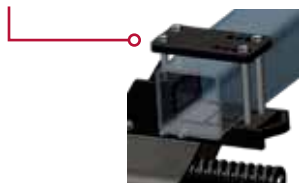

10 000 MAGNUM

Parfait pour l'épandage d'engrais à l'automne, avant plantation et le long des lignes

- » Offre en option un kit de tubes pour la distribution d'engrais anhydres, liquides ou secs à des vitesses élevées
- » Idéal pour l'épandage d'engrais à l'automne, avant plantation et le long des lignes
- » Support de montage disponible pour le nettoyeur de rangée en option afin de créer un outil combiné qui nettoie les bandes avec une perturbation minimale du sol
- » Le modèle à disque unique coupe les résidus avec une perturbation minimale du sol
- » Le disque ouvreur est équipé d'un ensemble de lames 22,6" (57,40 cm) à un angle de 4°
- » L'option de roue tandem à entraînement mécanique affermit le sol derrière le passage de la roue SharkTooth® et du couteau Magnum
- » Les roues de fermeture utilisent trois réglages de pression vers le bas

L'option de roue tandem à entraînement mécanique affermit le sol derrière le passage de la roue SharkTooth et du couteau Magnum.

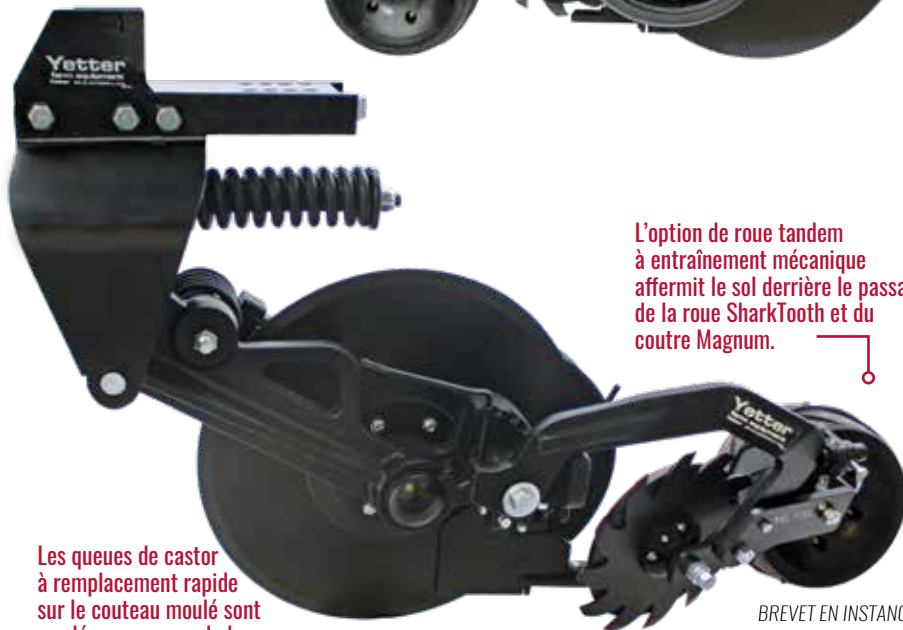

BREVET EN INSTANCE

Les queues de castor à remplacement rapide sur le couteau moulé sont soudées au moyen de la soudure MaxLife Carbide Edge™ pour prolonger leur durée de vie entre les remplacements.



Le couteau monté sur ressort avec insert en carbone prolonge la durée de vie entre les remplacements.

Le modèle à disque unique offre deux avantages clés :

1

OUVERTURE ET FERMETURE AVEC UNE PERTURBATION MINIMALE DU SOL

Si vous privilégiez une perturbation minimale, le modèle à disque unique Magnum 10 000 est parfaitement adapté. Une moindre perturbation signifie qu'une plus grande couverture végétale est préservée, ce qui réduit les risques d'érosion. Épandez le long des lignes plus tôt dans la saison sans déplacer la terre sur le maïs.

2

CONSTRUIT POUR LA VITESSE

Le magnum présente une charge de traction inférieure par rapport à de nombreux outils d'épandage d'engrais conventionnels. Grâce à sa conception à disque unique, une puissance moindre est nécessaire et la consommation de carburant s'en trouve réduite. Lors d'essais sur le terrain, le Magnum a épandu de l'engrais de manière précise à des vitesses allant jusqu'à 11 km/h, augmentant ainsi la productivité.



DISQUE OUVEREUR MAGNUM™ 10 000 AVEC NETTOYEUR DE RANGÉE EN OPTION

Creuse des sillons et épand
l'engrais à des vitesses élevées

- » Un nettoyeur de rangée flottant peut être fixé au disque ouvreur Magnum 10 000 au moyen du support de montage 10 000-080
- » Nettoie les bandes et épand précisément l'engrais en un seul passage, et avec une perturbation minimale du sol
- » Modèles gauche et droit disponibles
- » Ce support est conçu pour être installé sur le support de montage du Magnum, permettant aux nettoyeurs de rangée flottants d'être fixés devant l'unité
- » Épandez les engrais secs, liquides et anhydres dans les bandes à des vitesses d'au plus 11 mph (18 km/h) à l'automne ou avant la plantation





Ce qu'en disent nos agriculteurs

Mason, Hunt Farms - Illinois

Hunt Farms utilise le Magnum depuis près de 10 ans pour épandre l'engrais le long des lignes de maïs à des vitesses comprises entre 8 et 10 mph (12 et 16 km/h) entre les phases V2 et V6. « Nous avons choisi le Magnum, car il nous permet d'épandre de l'azote sur les plants pendant la saison de pousse en très peu de temps. Nous épandons 1 620 hectares le long des lignes toutes les années et nous avons besoin d'un produit robuste, pouvant être actionné à des vitesses plus élevées avec une perturbation minimale. C'est la description exacte du Magnum », indique Glade.

« Nous avons collaboré avec Yetter pour tester le nouveau Magnum 10 000. La nouvelle conception offre des fonctionnalités intéressantes. L'ajout de la roue tandem à entraînement mécanique élimine véritablement la légère perturbation causée par la roue de fermeture. La nouvelle conception entièrement moulée prolonge aussi la longévité. »



LES CHIFFRES CONFIRMENT LA VALEUR DU MAGNUM

	PORTE-OUTILS 11 COUVEAUX TRADITIONNEL	PORTE-OUTILS 15 COUVEAUX MAGNUM
HECTARES PARCOURUS EN 12 HEURES	216 acres (87 ha) (18 acres [7 ha] par heure)	480 acres (194 ha) (40 acres [16 ha] par heure)
VITESSE DE FONCTIONNEMENT	10 km/h	16 km/h
PUISSANCE REQUISE	25 cv par tige = 275 cv	18 cv par rang = 270 cv
JOURS NÉCESSAIRES POUR ÉPANDRE 2 000 ACRES (809 HA) LE LONG DES LIGNES	9,26 jours	4,17 jours

OPTIONS DE TUBE À COUVEAU

Tube pour engrais sec 1 1/2"



Tube simple et double NH3 ou liquide 3/8" ; Tube simple et double liquide 1/2"



Tube double 3/8" et simple 3/4" liquide et vapeur



Tube double NH3 avec vapeur 3/8" et 3/4"



ÉPANDAGE D'ENGRAIS

800.447.5777



Plus d'hectares, plus de productivité

Le chariot haute capacité à quatre roues directrices couvre davantage d'hectares par jour et améliore ainsi la productivité. Convient pour l'épandage d'herbicides, d'engrais ou d'insecticides. Convient pendant la plantation, l'épandage le long des lignes ou pendant le labour en bandes ou le scarifiage. Convient pour toutes les utilisations en raison de sa robustesse.

La conception compacte du réservoir du chariot à quatre roues directrices abaisse le centre de gravité, tandis que le châssis en acier renforcé et le châssis du réservoir garantissent des années de fiabilité. Quatre roues directrices : les roues arrière suivent les roues avant, offrant un rayon de braquage court avec un suivi précis, permettant de réduire au maximum les dommages aux cultures sur pied et d'offrir une trajectoire contrôlée.



2000-001 RÉSERVOIR 6 000 LITRES QUATRE ROUES DIRECTRICES

La conception compacte du réservoir abaisse le centre de gravité



2000-015 RÉSERVOIR DOUBLE 7 500 LITRES QUATRE ROUES DIRECTRICES

Conception compacte avec installation de deux produits pour une application double



CHARIOT À QUATRE ROUES DIRECTRICES

Les roues arrière pivotent pour suivre les roues avant

- » La largeur de bande de roulement 120" (304,8 cm) offre une stabilité de charge exceptionnelle tout en permettant aux essieux d'enjamber les rangées (autres espacements de rangée disponibles)
- » La conception compacte du réservoir abaisse le centre de gravité
- » Les essieux avant et arrière pivotent sur des sellettes d'attelage graissables
- » L'essieu avant pivote jusqu'à 10° vers le haut ou vers le bas depuis la ligne centrale pour absorber les contraintes grâce à la conception de pivot double
- » Le système de verrouillage Sure Lock sécurisé monté sur ressort et à engagement automatique permet un changement rapide du mode de direction de quatre à deux roues
- » Les pneus industriels Titan® 18.4-26/12 plis offrent une garde nécessaire pour les opérations le long des lignes
- » Feux de détresse et signalisation pour véhicule lent de série
- » Les modèles à réservoir double permettent de transporter deux produits pour une application distincte ; ils peuvent aussi être raccordés pour augmenter la capacité du produit



Grâce aux six configurations de roues directrices, il existe une solution pour chaque opération

- » Ensemble complet réservoir 6 000 litres et chariot
- » Ensemble complet réservoir 6 000 + 1 500 litres et chariot
- » Chariot 6 000 litres sans réservoir
- » Chariot 6 000 + 1 500 litres sans réservoir
- » Châssis à quatre roues directrices sans réservoir ou corps de chariot
- » Chariots noirs et réservoirs blancs ou chariots verts et réservoirs jaunes

SPÉCIFICATIONS DES PORTE-OUTILS

PORTE-OUTILS DOUBLE 31' (9,45 m)

Longueur effective : 30'7" (9,36 m)

Largeur repliée : 16' (4,88 m)

Poids : 3 000 lb (1 361 kg)

PORTE-OUTILS DOUBLE 41' (12,50 m)

Longueur effective : 41'5" (12,65 m)

Largeur repliée : 21' (6,40 m)

Poids : 3 550 lb (1 610 kg)

PORTE-OUTILS SIMPLE 31' (9,45 m)

Longueur effective : 30'7" (9,36 m)

Largeur repliée : 16'6" (5,06 m)

Poids : 2 057 lb (933 kg)

PORTE-OUTILS SIMPLE 41' (12,50 m)

Longueur effective : 41'5" (12,65 m)

Largeur repliée : 21'6" (6,58 m)

Poids : 2 394 lb (730 kg)

PORTE-OUTILS À VERROUILLAGE HYDRAULIQUE DOUBLE CHÂSSIS

Porte-outils robuste, repliable à plat

- » Disponible en deux largeurs : 31' (9,45 m) et 41' (12,50 m)
- » Les ailes peuvent être verrouillées à l'aide du système de verrouillage hydraulique par arc-boutement ou elles peuvent être réglées pour flotter
- » Personnalisation pour obtenir un espacement de rangées uniforme ou non, en fonction de l'application de l'accessoire
- » Les sections centrales et des ailes sont fabriquées en barres 7" x 7" (17,78 x 17,78 cm) avec tubes de paroi 3/8" (0,95 cm)
- » Les ailes se replient au moyen de cylindres

hydrauliques 5" x 24" (12,7 x 60,96 cm) ; **des butées réglables peuvent être ajoutées**

- » Inclut un espacement de 5" (12,7 cm) entre les barres avant et arrière
- » Inclut des attelages de catégorie 3, catégorie 3N et catégorie 4N
- » Les roues de jauge en option sont réglables avec un tendeur à rochet pour contrôler la profondeur de travail
- » Attelage arrière fourni en option
- » Inclut un support de stationnement



PORTE-OUTILS À VERROUILLAGE HYDRAULIQUE SIMPLE CHÂSSIS

Porte-outils repliable à plat

- » Disponible en deux largeurs : 31' (9,45 m) et 41' (12,50 m)
- » Les ailes peuvent être verrouillées à l'aide du système de verrouillage hydraulique par arc-boutement ou elles peuvent être réglées pour flotter
- » Personnalisation pour obtenir un espacement de rangées uniforme ou non, en fonction de l'application de l'accessoire
- » Les sections centrales et des ailes sont fabriquées en barres 7" x 7" (17,78 x 17,78 cm) avec tubes de paroi 3/8" (0,95 cm)

Les ailes se replient au moyen de cylindres hydrauliques 4" x 24" (10,16 x 60,96 cm) ; **des butées réglables peuvent être ajoutées**

- » Inclut des attelages de catégorie 3, catégorie 3N et catégorie 4
- » Les roues de jauge en option sont réglables avec un tendeur à rochet pour contrôler la profondeur de travail
- » Attelage arrière fourni en option
- » Inclut un support de stationnement



PORTE-OUTILS DOUBLE CHÂSSIS

Porte-outils rigide

- » Largeur disponible : 15' (4,57 m)
- » Conçu avec une section carrée 5" × 7" (12,7 cm × 17,80 cm), épaisseur 3/8"
- » Inclut des attelages de catégorie 3, catégorie 3N et catégorie 4
- » Inclut un support de stationnement



PORTE-OUTILS HYDRAULIQUE DOUBLE CHÂSSIS

Porte-outils repliable à plat

- » Largeur disponible : 20' (6,1 m)
- » Les ailes peuvent être verrouillées pour rigidifier l'ensemble
- » Le porte-outil se replie à plat avec les cylindres hydrauliques
- » Les ailes extérieures se replient pour le transport dans un 15'
- » Conçu avec une section carrée 5" × 7" (12,7 cm × 17,80 cm), épaisseur 3/8"
- » Inclut des attelages de catégorie 3, catégorie 3N et catégorie 4
- » Inclut un support de stationnement

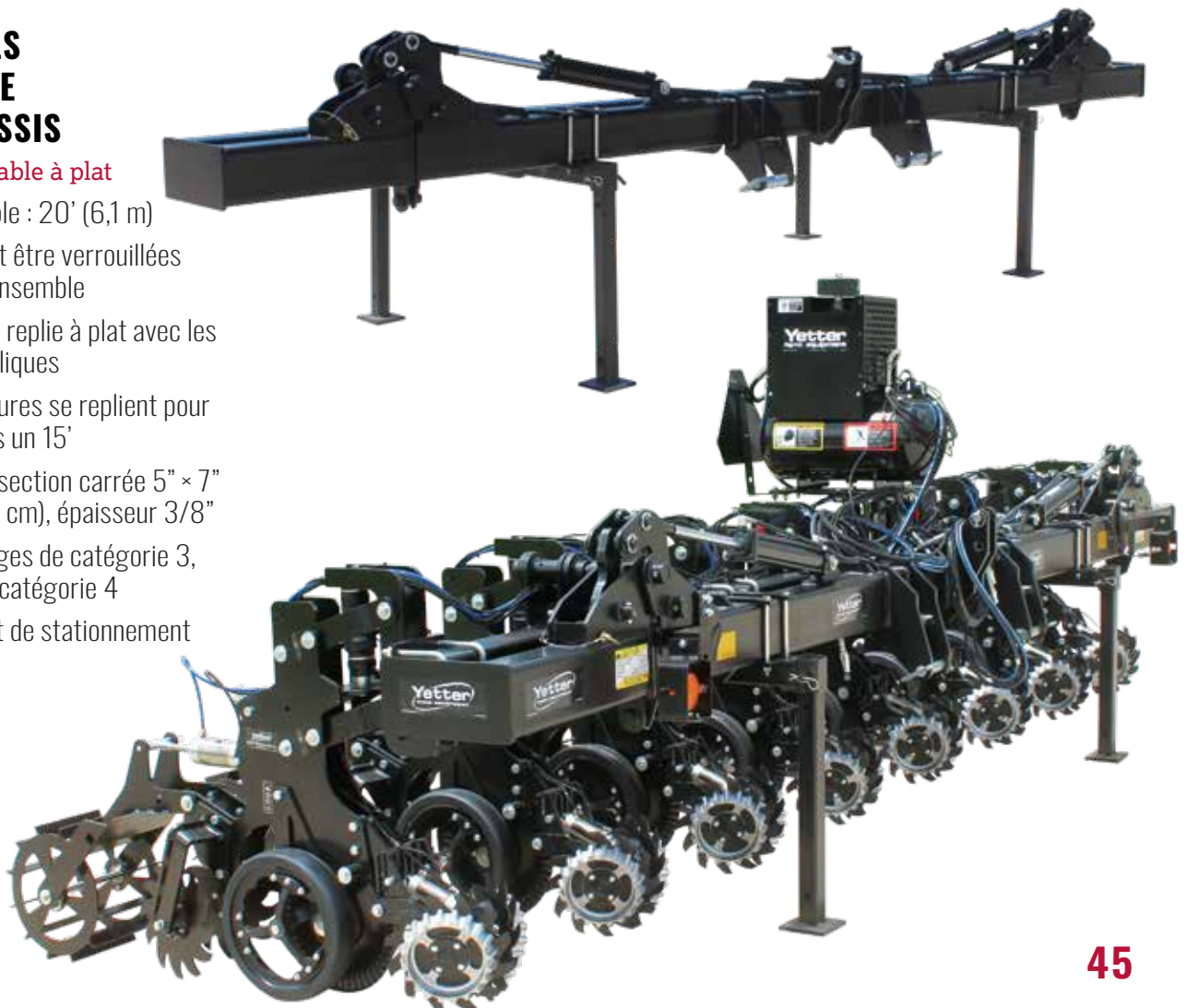

Bénéficiez de plus de 30 années d'expérience dans le labour en bandes

Yetter Farm Equipment a été l'un des premiers fabricants à introduire des produits pour le labour en bandes. Profitez aujourd'hui du succès rencontré par cette pratique de labour éprouvée grâce à la gamme d'outils de Yetter.

Le **modèle Maverick™ HR Plus® 2984** facilite la distribution précise des nutriments et génère d'importantes économies en temps, en eau, en équipement et en carburant. Ses accessoires en option conviennent pour les tâches réalisées au printemps. Le **modèle de régénérateur de bande 2984** est adapté au labour en bandes (bandes existantes ou nouvelles) et peut être fourni avec un épandeur d'engrais en option. (Voir pages 48 à 51.)



1993

L'unité d'engrais L128 Yetter, utilisée avec le nettoyeur de rangée 2960/2967, était l'une des premières unités de labour en bandes. Elle a ouvert la voie à la création d'un excellent micro-environnement pour les semences, permettant ainsi d'obtenir une bande de semences parfaite.

Yetter continue d'être l'un des leaders du secteur des équipements de labour en bandes. Notre régénérateur de bandes CC comporte des commandes dans la cabine pour un ajustement précis de la pression d'air du nettoyeur de rangée et du panier roulant.

AUJOURD'HUI



Ce qu'en disent nos agriculteurs Kale Carlisle – Illinois, États-Unis

« Nous souhaitons passer au labour en bandes, mais nous ne savions pas si cette technique serait adaptée à nos rangées de 20" (50,8 cm), en particulier pour nos hectares de maïs. L'équipe Yetter nous a aidés à comprendre et créer un système de labour en bandes complet, en commençant par le combiné de becs cueilleurs à maïs. » Nous construisons sur mesure un porte-outils de travail en bandes avec le régénérateur de bande (CC), modèle 2984 de Yetter : cet outil adapté à nos besoins nous a permis de réaliser des économies.

« L'installation d'une **barre pour la culture en bandes à 24 rangées sur notre tracteur de 325 cv** nous a permis de réduire considérablement notre temps, notre travail et les coûts de déploiement de la semence, tout en améliorant l'épandage des engrais et la préparation du lit de semence par rapport à notre système précédent. La polyvalence du modèle de régénérateur de bande CC 2984 nous permet de l'utiliser tout en roulant ; grâce aux réglages depuis la cabine, nous pouvons continuer à avancer et maintenir des performances élevées. La vitesse, les performances et la polyvalence du modèle de régénérateur de bandes CC 2984 a dépassé toutes nos attentes. »

Pour compléter son système de travail en bandes, Kale utilise le Yetter 5000 Stalk Devastator™, des accessoires pour le semoir et des coutres pour épandre l'engrais le long des lignes. Contactez l'équipe Yetter pour en savoir plus sur l'utilisation de ces produits par Carlisle et pour déterminer les produits de Yetter qui sont adaptés à votre travail de labour en bandes.

Les régénérateurs de bandes CC peuvent être réglés depuis la cabine.

Voir page 48.

Le régénérateur de bandes, modèle 2984, prépare les bandes au printemps.

Voir page 50.



Pourquoi choisir le labour en bandes ?

Le but du labour en bandes est de créer des bandes étroites qui minimisent la perturbation du sol et encouragent le réchauffement et le séchage. Lorsque vous travaillez en bandes, vous allégez et aérez le sol, ce qui améliore les conditions de plantation dans des zones de faible drainage et par des conditions de sol humide. Le labour en bandes peut être effectué à l'automne après la récolte ou au printemps avant la plantation.

Retour sur investissement du labour en bandes

- ✓ **ÉMERGENCE RAPIDE ET UNIFORME DES PLANTS**
Une rangée étroite permet un réchauffement plus rapide du lit de semences, ce qui accélère la germination et facilite l'émergence.
- ✓ **ÉCONOMIE DE TEMPS**
L'épandage de l'engrais et le labour en bandes peuvent être effectués en un seul passage.
- ✓ **RÉDUCTION DE L'ÉROSION DES SOLS**
La perturbation du sol est ciblée sur la bande, ce qui signifie que le reste de la couverture de résidus reste en place. Cela renforce la structure du sol et réduit l'érosion.

Coutre pour unités de labour en bandes pour bandes nouvelles ou existantes

Le modèle de régénérateur de bandes 2984 (modèles d'origine et à contrôle dans la cabine) est spécifiquement conçu pour gérer les défis du labour en bandes que les cultivateurs doivent relever, y compris les conditions dans les champs, le climat et le temps. La conception en trois lames avec un panier roulant crée des bandes de largeur 10" (25,4 cm) au printemps ou à l'automne. Les bandes sont plus chaudes et plus sèches, rendant le lit de semences plus consistant pour la plantation.



2984 RÉGÉNÉRATEUR DE BANDE CC

Réglages via le dispositif de commande en cabine en cas de changement des conditions de terrain

- » Crée de nouvelles bandes à l'automne/au printemps ou régénère des bandes existantes au printemps
- » Fonctionne à une vitesse de 10 à 16 km/h et à une profondeur de 1,5" (3,81 cm) à 4" (10,16 cm) en fonction du réglage de la profondeur
- » Commande de réglage de la profondeur
- » Réglage précis de la pression d'air du nettoyeur de rangée et du panier roulant depuis la cabine
- » **Ne nécessite que 10 à 12 cv par rangée**

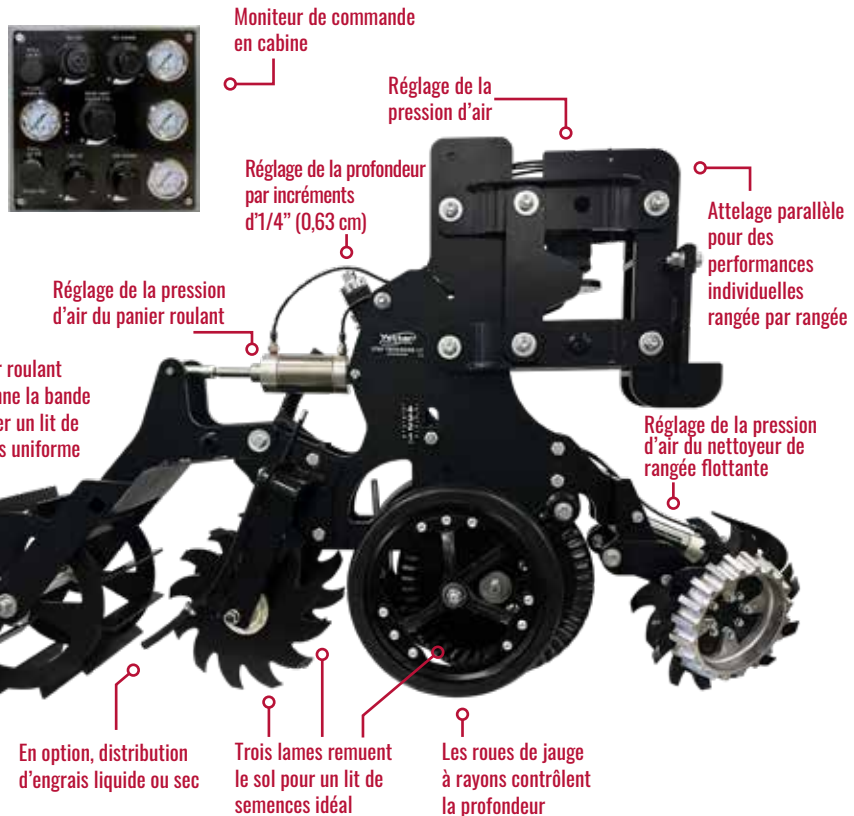

OPTIONS DE PORTE-OUTILS POUR RÉGÉNÉRATEUR DE BANDE CC

- » Tailles de porte-outils à 3 points
Yetter : 15' (4,6 m), 20' (6 m), 30' (9 m), 40' (12 m)
- » **NOUVEAU!** Porte-outils DuraPlacer Fast Ag Solutions (voir page 49)
- » Support de montage universel pour installer des porte-outils de tailles 4" x 6" (10,16 x 10,16 cm), 5" x 7" (12,7 x 17,78 cm), 6" x 6" (15,24 x 15,24 cm), et 7" x 7" (17,78 x 17,78 cm)

Préparation du lit de semence et application d'engrais rapides et efficaces

Le Porte-outils DuraPlacer Fast Ag Solutions est conçu pour s'adapter au Régénérateur de bande CC 2984 (voir page 48), permettant aux agriculteurs d'appliquer de l'engrais liquide ou sec tout en réalisant les bandes. Vous pouvez créer de nouvelles bandes à l'automne ou au printemps, ou régénérer des bandes existantes au printemps pour obtenir un excellent lit de semences.

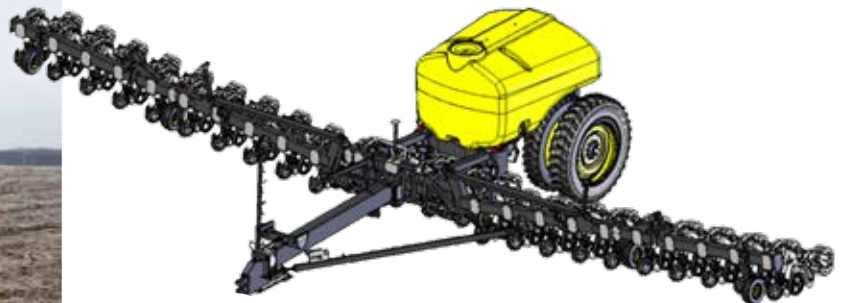

PORTE-OUTILS DURAPLACER FAST

Appliquez l'engrais tout en labourant en bandes



- » Disponible en porte-outils de 16 ou 24 rangées avec options liquides ou sèches
 - » Réservoir d'engrais liquide faible profil de 6 800 litres ou 9 000 litres
 - » Système pour engrais sec de 13 ou 14 tonnes (Montag ou Lynx)
- » Largeur de transport étroite de 15'3" (4,6 m)
- » Disponible en options de pneus ou rangées simples/doubles
- » Espacement des rangées de 30" (76,2 cm) (modèles 40' [12 m] ou 60' [18 m])
- » Vitesses d'application possibles jusqu'à 8 à 10 mph (13 à 16 km/h)
- » Quatre points flex indépendants et contrôle uniforme de la profondeur
 - » Ailes principales flex 6° vers le haut et 13° vers le bas
 - » Ailes rabattables flex 9° vers le haut et 8° vers le bas
- » Les exigences de puissance dépendent du terrain, de la vitesse, de la profondeur et de l'engrais (325 cv et plus)
- » Pression hydraulique vers le bas sur les ailes principales et rabattables
- » Une commande hydraulique à distance contrôle toutes les fonctions de rabattage
- » La langue rétractable réduit la longueur en position dans le champ
- » Doté de feux de route
- » Équipé d'une pompe hydraulique/3" Quick-Fill
- » Quatre roues de jauge ajustables
- » Finition revêtement en poudre durable



LABOUR EN BANDES

800.447.5777



2984 RÉGÉNÉRATEUR DE BANDE

Labour contrôlé pour un lit de semences idéal

- » À utiliser devant le semoir pour faciliter un réchauffement uniforme du sol et régénérer des bandes
- » Crée des bandes dans un sol non labouré
- » Distribue de l'engrais liquide ou sec dans les bandes
- » Fonctionne à une vitesse de 10 à 16 km/h et à une profondeur de 1,5" (3,81 cm) à 4" (10,16 cm) en fonction du réglage de la profondeur
- » Présente une disposition à trois lames avec un panier roulant pour conditionner les bandes et obtenir une zone de plantation idéale
- » Inclut un attelage parallèle avec trois réglages aisés pour suivre l'évolution des conditions du terrain
- » Support de montage universel pour installer des porte-outils de tailles 4" x 6" (10,16 x 10,16 cm), 5" x 7" (12,7 x 17,78 cm), 6" x 6" (15,24 x 15,24 cm), et 7" x 7" (17,78 x 17,78 cm)
- » Ajout possible d'un nettoyeur de rangée flottant pour nettoyer les rangs tout en façonnant des bandes



Scannez pour visiter la page produit du régénérateur de bande.





2984 MAVERICK™ HR PLUS®

Conception modulaire avec options pour le labour en bandes à l'automne ou au printemps

- » Disponible pour l'épandage d'engrais sec, liquide ou anhydre ou d'une combinaison d'engrais
- » La fonction de réinitialisation automatique Rock Trip Auto Reset supprime la nécessité de quitter la cabine du tracteur pour régler les couteaux ou remplacer les boulons de cisaillement
- » Le coutre de coupe à encoches 20" (50,8 cm) inclut un attelage parallèle et cinq réglages de profondeur des couteaux
- » Les nettoyeurs de rangée réglables nettoient les bandes
- » Les disques de scellement montés sur ressort offrent des réglages infinis en termes de largeur, pincement et distance par rapport au couteau, afin de définir la banquette appropriée aux conditions du terrain
- » Conçu pour s'adapter facilement aux conditions de l'automne ou du printemps
- » Inclut des ressorts de pression vers le bas facilement réglables
- » Pas de graisseurs Zerk à entretenir
- » Ajout d'un panier roulant 2984 en option pour labourer et conditionner le sol en un seul passage

HR PLUS

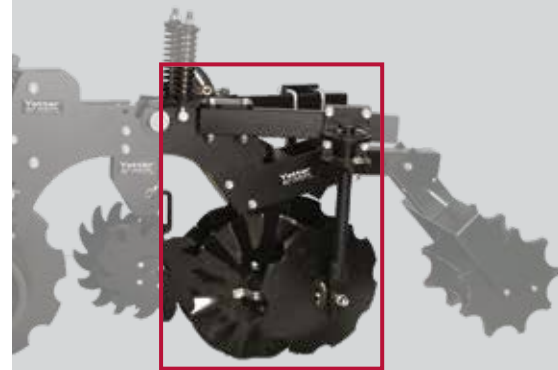

2984 ADAPTATEUR DE LABOUR VERTICAL

Se boulonne directement sur la tige du Maverick à la place du couteau

- » Réchauffe la zone de plantation en remuant légèrement le sol froid et humide
- » Inclut deux coutres espacés de 6" (15,24 cm)

2984 PANIER ROULANT

Améliore l'état du sol

- » Brise les grandes mottes de terre, laissant une terre plus fine dans le lit de semences pour parvenir à un contact optimal entre la semence et la terre

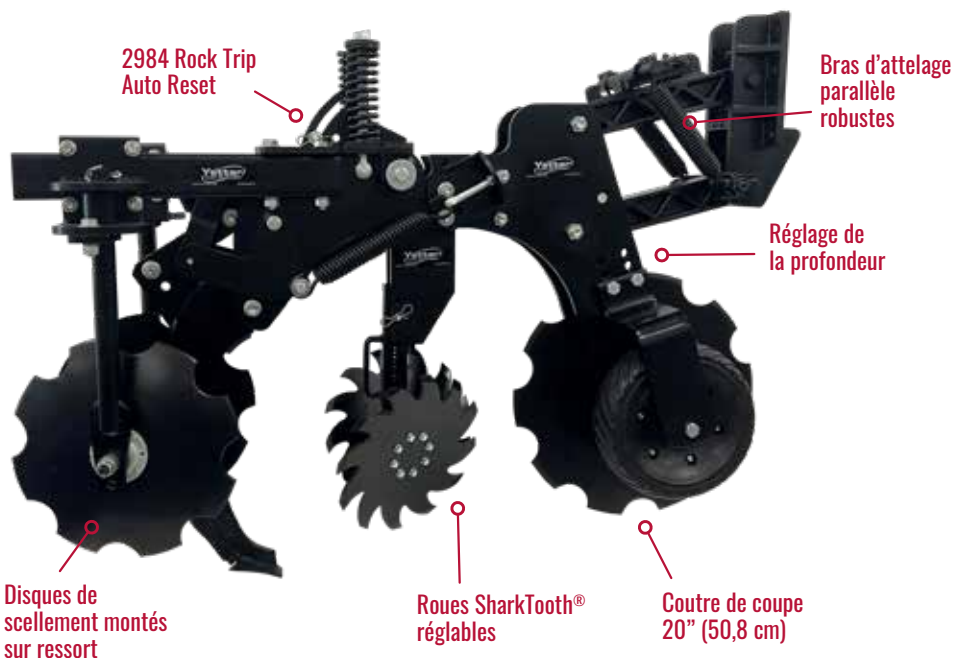

Équipez le VTA avec une large sélection de lames de coutre. Voir Tableau de sélection de lames ci-dessous.



2982 ACCESSOIRE DE LABOUR VERTICAL

L'outil toutes saisons pour la préparation du lit de semences

- » Laboure légèrement le sol, intègre et dimensionne les résidus
- » Se boulonne sur la charrue à ciseaux, le cultivateur ou la tige finisseuse du sol
- » Réchauffe la terre plus rapidement et prolonge la saison de pousse
- » Disponible avec adaptateurs pour tiges NH3



Zones où le ReSweep a retiré la semence originale pendant la replantation.

2965 RESWEEP™

Élimine la semence originale et replante en un seul passage

- » Aide à la prise de décision : replante l'intégralité du champ ou seules les zones nécessaires
- » Économie de temps, d'équipement, de carburant et d'argent
- » Montage sur le rayonneur de semoir ou sur les accessoires de semoir existants
- » La profondeur peut être réglée en fonction de la profondeur de plantation et des conditions du terrain



BREVET EN INSTANCE

FACTEUR	QUALITÉS	LISSE	ENCOCHES	ONDULATIONS LÉGÈRES	8 ONDULATIONS	13 ONDULATIONS	25 ONDULATIONS MULTIPLES
Tailles	13" (33,02 cm)						
	16" (40,64 cm)	•			•	•	•
	17" (43,18 cm)	•	•		•	•	•
	18" (45,72 cm)	•	•		•	•	•
	20" (50,8 cm)	•	•		•	•	•
Agressivité	22" - 24" - 25" - 30" (55,88 cm - 60,96 cm - 63,5 cm - 76,2 cm)	•	•				
	Faible	•	•	•			
	Moyenne						•
Conditions du sol	Élevée				•	•	•
	Sec	•	•	•	•	•	•
	Humide/Collant	•	•	•	•	•	•
	Sablonneux	•	•	•	•	•	•
Vitesse	Lourd	•	•	•	•	•	•
	Lente		•	•	•	•	•
	Moyenne		•	•	•	•	•
	Élevée	•	•	•	•	•	•

COUTRES MONTÉS SUR PORTE-OUTILS

- » Pression à ressort réglable : augmentation des réglages d'usine pour faire face aux conditions difficiles du sol
- » La profondeur peut être facilement réglée
- » Kits de montage disponibles pour les porte-outils ou les tiges en C en fonction du modèle de coutre



2910-130 COUTRE ROBUSTE

Utilisation des applications de coupe et d'épandage d'engrais



2930/2950 COUTRE CHISEL À DISQUE

Éprouvé sur le terrain depuis 45 ans



COUTRE DE COUPE DE 3^e GÉNÉRATION

Inclut un insert à ressort en polymère plastique pour une pression supplémentaire vers le bas dans des conditions difficiles



Ajoutez un kit d'injection au modèle 2910-130 ou 2930/2950 pour en faire un épandeur d'engrais efficace.



2995 COUTRE DE COUPE EXTRÊME

Un déplacement de coutre supérieur pour des conditions de sol difficiles



- » Pression à ressort réglable : augmenter le réglage pour gérer différentes conditions de résidus et de terrain
- » Permet un déplacement vertical allant avec une plage de réglages verticaux de tige
- » Disponible avec une lame 20" (50,8 cm) ou 24" (60,96 cm)
- » Tige de montage de diamètre 1,75" (4,45 cm)

Kit serre-bride



2960 COUTRE MONTÉ SUR UNITÉ

Laboure le sol devant les disques ouvreurs du semoir

- » S'attache facilement à la tête du semoir
- » Accepte une variété de lames pour les différents types et conditions de sol (voir le tableau de sélection de lames à la page 52)
- » Possibilité d'ajouter un nettoyeur de rangée pour obtenir un outil combiné
- » Inclut un réglage de profondeur de lame



HOUES ROTATIVES

800.447.5777

De la culture biologique à la culture conventionnelle, les houes rotatives ont fait leurs preuves

Depuis plusieurs années et dans de nombreuses exploitations, la houe rotative est un outil privilégié pour les cultures conventionnelles, minimales, sans labour et biologiques. Les houes à dents en forme de spatule préservent les cultures émergentes en brisant les croûtes formées par la pluie. Les houes rotatives éliminent aussi les banquettes formées par le sable et qui menacent de couper les jeunes plants. Dans les fermes biologiques, les houes rotatives extraient les semences ; elles peuvent aussi être utilisées pour sécher et réchauffer le terrain avant la plantation.



QUATRE MODÈLES POUR S'ADAPTER À CHAQUE EXPLOITATION

Toutes les houes rotatives de Yetter offrent ces puissantes fonctionnalités

- » Les roues sont espacées d'environ 3,25" (8,26 cm) du centre pour labourer la terre sur toute la largeur de la machine
- » Les dents de roue à spatule sont montées sur des bras amortis par ressort indépendants, améliorant le contact de chaque roue avec le sol
- » Faible puissance requise ; peut être utilisé à des vitesses de 7 à 10 mph (11 à 16 km/h)
- » Disponible avec de nombreuses options adaptées aux besoins de l'activité (roues de jauge, ressorts auxiliaires, protections anti-bourrage, kit de conversion au labour minimal et béquille arrière pour les modèles repliables)

Les houes rotatives multitâches offrent de nombreux avantages

Aèrent.

Brisent la croûte — les houes rotatives brisent la croûte du sol pour encourager l'émergence des plants.

Dés herbent.

Arrachent mécaniquement les adventices par leurs racines, réduisant les coûts des produits chimiques et favorisant des sols plus sains.

Fragmentent.

L'allègement de la terre arable par une fragmentation de la croûte permet à l'air et à l'eau de pénétrer dans le sol et d'améliorer les conditions du terrain.

Incorpore.

Les houes rotatives mélangent les produits chimiques et renforcent leur activation.

Gère.

Les houes rotatives éliminent aussi les banquettes formées par le sable et qui menacent de couper les jeunes plants.

Ajoutez un semoir sur les porte-outils de houe rotative pour semer des cultures de couverture !





3400/3500 HOUE ROTATIVE CONVENTIONNELLE

Brise la croûte du sol pour favoriser les plants émergents



3700 HOUE ROTATIVE POUR CULTURE SUR BILLON

Brise la croûte du sol tout en labourant sur le dessus des billons et des bandes



3400/3500 HOUE ROTATIVE POUR LABOUR MINIMAL

Idéal pour les briser les croûtes à teneurs élevées en résidus



3600 HOUE ROTATIVE TRACTÉE

Outil de conservation des semences à faible largeur de transport

Tailles des houes rotatives

Largeurs d'attelage
à 3 points

12' – 60'

Largeurs tractées

50' (15,24 m)

54' (16,45 m)

60' (18,3 m)

66' (20,11 m)



Scannez pour
visiter la page des
houes rotatives
sur notre site Web
pour découvrir plus
d'options et obtenir
des informations sur
les modèles.



Les houes rotatives tractées
3600 Yetter se replient pour
des largeurs de transport
étroites de 11,5' (3,5 mètres).



HOUES ROTATIVES

800.447.5777

Houe rotative Yetter : Conçue pour durer

ROUES DE HOUE DURABLES. Les embouts à dents incurvées des roues pénètrent le sol presque verticalement et en sortent selon un angle défini de façon à briser les mottes de terre. Cette action ne perturbe pas les systèmes radiculaires de la culture tout en éliminant les adventices. Les roues de diamètre 21" (53,34 cm) sont rivetées et pivotent sur des roulements étanches en forme d'arc gothique.

BRAS DE ROUE MOULÉS. Chaque roue est montée sur son propre bras moulé. Chaque bras est amorti par un ressort, de façon à suivre le contour du sol tout en protégeant les roues contre les cailloux et autres obstacles. Avec un bras conçu pour la vitesse, vous pouvez couvrir plus d'hectares par jour.

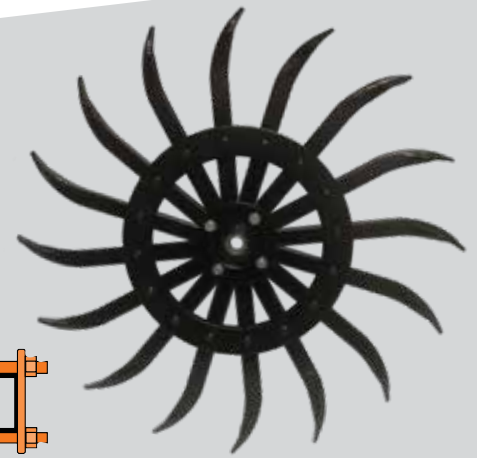
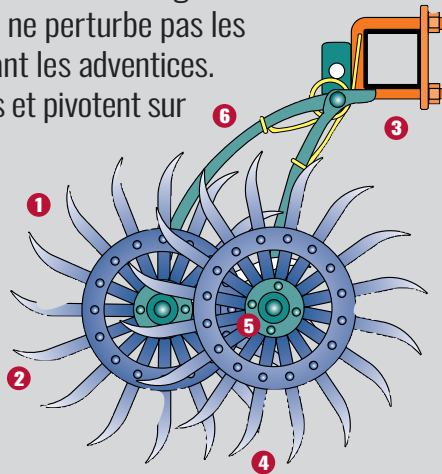

- 1 Diamètres de roue 21" (53,34 cm)
- 2 Spatule
- 3 Bras de roue moulés
- 4 16 dents forgées, à affûtage automatique
- 5 Roulements étanches en forme d'arc gothique
- 6 Bras amorti par ressort indépendant



ROUE DE JAUGE

» Réglez les roues de jauge pour maintenir la hauteur de travail du porte-outils

Pneus non inclus



RESSORT AUXILIAIRE

» Augmente la pression vers le bas de 50 %

» Facilite le passage dans les sols recouverts d'une croûte très dure



PROTECTION ANTI-BOURRAGE

» Élimine les résidus et les mottes

» Empêche les roues de se bloquer ou de déraper



Protection des pneus et accélération de la décomposition des résidus

Les espèces hybrides d'aujourd'hui sont conçues pour résister aux maladies, aux insectes et au vent, mais ces tiges de maïs peuvent abîmer les pneus et sont difficiles à traiter pendant la saison suivante de culture. Les coûts de changement des pneus ou de l'équipement sont par conséquent élevés et des passages supplémentaires sont nécessaires dans le champ pour traiter les résidus.

Le Stalk Devastator™ 5000 est une solution éprouvée de Yetter Farm Equipment. Les rouleaux du Devastator poussent les chaumes et les écrasent pour qu'ils n'endommagent pas les pneus ou les chenilles.



Scannez pour visiter la page produit du Devastator.



5000 STALK DEVASTATOR

Préserve les pneus des dommages causés par les chaumes

- » Empêche l'endommagement des pneus, chenilles, câbles et flexibles hydrauliques des équipements combinés, camions, tracteurs et outils de travail
- » Abat et broie les chaumes pour accélérer la désintégration et la décomposition microbienne des résidus
- » Rapide et facile à installer avec les kits de montage adaptés aux modèles les plus courants de bec cueilleur à maïs
- » Inclut le réglage monté sur ressort de la pression vers le bas
- » La construction robuste en acier garantit fiabilité et durabilité
- » Réduit l'érosion du sol et empêche la dissémination des chaumes par le vent en préservant la couverture de résidus
- » Pas d'interaction avec la plupart des remorques de chariot à bec cueilleur
- » Les rouleaux peuvent être bloqués pendant le transport du bec cueilleur ou lorsqu'ils ne sont pas utilisés



BREVETÉ

5000 STALK DEVASTATOR – PRESSION VERS LE BAS À RESSORT

Pour les bcs cueilleurs à maïs sans hachage



5000 STALK DEVASTATOR – PRESSION VERS LE BAS À TORSION

Pour les bcs cueilleurs à maïs étroits et avec hachage

5000 STALK DEVASTATOR À ROULEAU SIMPLE – PRESSION VERS LE BAS À TORSION

Pour les bcs cueilleurs à maïs avec hachage et sans hachage



Protection des pneus et accélération de la décomposition des résidus

En plus de préserver les chenilles et les pneus des dommages causés par les chaumes, le Devastator™ est un outil de gestion des résidus qui améliore les conditions du terrain pour la saison suivante de plantation.

Le Devastator fléchit les tiges de maïs en plus de les abattre, ce que les accessoires des équipements de broyage ne peuvent pas réaliser. Les nutriments des tiges cassées sont libérés dans le sol, accélérant l'activité microbienne à l'automne et pendant les mois d'hiver. Les mottes restent liées et les résidus restent dans la terre au lieu d'être éparpillés hors du champ.

La décomposition plus rapide qui commence avec le Devastator permet aux cultivateurs équipés de becs cueilleurs conventionnels d'obtenir les résultats d'une décomposition de résidus sans passer à des becs cueilleurs avec hachage plus coûteux et requérant une puissance plus élevée. La décomposition des résidus évite les différents passages de labour vertical et de hachage des chaumes, améliorant ainsi votre rentabilité et votre retour sur investissement.



Tiges sans Devastator.

Les tiges de maïs dévastées sont broyées pour accélérer la décomposition des résidus.



DEVASTATOR PRESSION PAR RESSORT (sans hachage)

AVEC DEVASTATOR

SANS DEVASTATOR



DEVASTATOR PRESSION PAR TORSION (hachage)

AVEC DEVASTATOR

SANS DEVASTATOR





Ce qu'en disent nos agriculteurs Nate Young – Illinois, États-Unis

« Les nouvelles tiges hybrides ne se décomposent pas de la même manière que les tiges traditionnelles. Nous avons essayé des accessoires des équipements de broyage et nous avons été vraiment déçus, aucune amélioration n'a été mesurée. Il y a environ sept ans, nous avons installé le 5000 Stalk Devastator de Yetter et nous avons constaté une véritable protection des pneus, quel que soit l'équipement pénétrant dans le sol, ainsi qu'une meilleure décomposition des tiges. »

« Lorsque nous avons dû changer nos becs cueilleurs de maïs, nous n'avons pas attaché d'importance au type de bec cueilleur, nous savions qu'ils seraient équipés de Devastators ! »

Le Stalk Devastator est compatible avec une large gamme de marques et de modèles de becs cueilleurs, y compris avec et sans hachage.

AGCO | Gleaner | Challenger | Massey Ferguson | Case IH | Claas | Drago Fantini | Geringhoff | Lexion | Capello | John Deere | New Holland



Scannez pour découvrir notre liste complète de modèles et la compatibilité des becs cueilleurs.

Contactez un expert en compatibilité du Stalk Devastator au numéro :

800.447.5777

Données démontrant le retour sur investissement du Devastator

Au terme d'une étude de trois ans réalisée par Beck's Practical Farm Research, sans biais et ciblant les cultivateurs du MidWest américain, le 5000 Stalk Devastator de Yetter a été désigné en tant que produit certifié PFR. Une pratique ou un produit certifié Beck's PFR assure une augmentation du rendement positif pendant au moins trois années de test. Les produits doivent enregistrer un retour sur investissement moyen positif pendant cette période.

BECK'S PFR PROVEN

BECK'S

ÉQUIPEMENT POUR LA RÉCOLTE

800.447.5777



JOHN DEERE



JOHN DEERE



CASE IH



CLAAS

Ce qu'en disent nos agriculteurs

John Lorentzen – Missouri

« J'ai commencé à utiliser des Stalk Devastator Yetter en 2017 sur un bec cueilleur à 8 rangées John Deere. Grâce à eux, j'ai pu travailler sans labour dans des tiges de maïs et je n'ai plus de dommages aux pneus de mes machines dus à des tiges de variété Bt. Les Devastator sont tellement efficaces que je n'irai plus travailler dans le maïs sans. »



DRAGO GT



GERINGHOFF



60

SUR CHARIOT TÊTE DE COUPE



CHARIOT TÊTE DE COUPE DE CHARGEMENT

Gérer les cultures de couverture avec votre semoir, votre tracteur ou votre porte-outils

Les cultures de couverture sont une pratique efficace et éprouvée. Elles réduisent les coûts en herbicides, contrôlent l'érosion et améliorent la santé des sols. Yetter a conçu une version de son Stalk Devastator™ primé pour la tâche spécialisée qui consiste à fléchir les cultures de couverture pendant la plantation. Le Devastator 5500 de culture de couverture s'installe sur votre semoir ou votre porte-outils ; il fléchit et broie les cultures de couverture dans la direction de la plantation. Ses rouleaux en forme de chevrons montés sur ressort préparent le terrain pour les cultures de vente et créent un tapis de semence en un seul passage.

Contactez un concessionnaire ou un représentant des ventes Yetter pour en savoir plus sur le Devastator de culture de couverture et ses options de montage.

DEVASTATOR DE CULTURE DE COUVERTURE 5500

Fléchit et broie les cultures de couverture pendant la plantation

- » Le ressort par torsion suit les contours du terrain
- » Il crée un tapis de semences pour préserver la couverture de résidus et réduire l'érosion des sols
- » La construction robuste en acier garantit fiabilité et durabilité
- » Les sections de rouleaux sont équipées de roulements à billes à simple rangée, avec étanchéité triple lèvres, non lubrifiable, robuste et avec alésage carré 1 1/4" (3,75 cm), aux deux extrémités



Différents montages disponibles pour les semoirs ou les porte-outils.



ÉQUIPEMENT POUR LA RÉCOLTE

800.447.5777

L'option fiable et durable pour le transport des outils combinés

Avec un équipement adéquat, le transport d'équipements combinés de bec cueilleurs lourds et larges peut être facile, même équipés de rouleaux à chaume. Les remorques chariots de tête de coupe 8500 de Yetter Farm Equipment peuvent transporter facilement des plateformes standard ou à tablier et des têtes de coupe repliables ou standard. Les remorques chariots de tête de coupe sont disponibles en cinq longueurs.



*La remorque chariot tête de coupe est illustrée avec le modèle Stalk Devastator 5000 installé sur une tête de coupe.

8500 REMORQUES CHARIOTS DE TÊTE DE COUPE

Charge et transporte en toute sécurité les équipements combinés de têtes de coupe

- » Disponible en cinq longueurs : 27' (8,23 m), 32' (9,75 m), 38' (11,58 m), 43' (13,11 m), et 48' (14,63 m)
- » Les supports doubles avec coussin 12" (30,48 cm) s'installent sur les plateformes standard ou à tablier et les têtes de coupe repliables ou standard
- » La barre supérieure est équipée sur toute sa longueur de supports de position d'angle universel sans outils
- » Compatible avec les rouleaux* du Stalk Devastator™ de Yetter et la plupart des équipements de

- broyage des chaumes des autres fabricants
- » La poutre centrale est équipée de supports de positionnement réglables vers le bas et vers le haut
- » La barre supérieure est ouverte et peut stocker une faucille supplémentaire
- » Inclut une langue télescopique pour un accouplement plus rapide et plus aisé
- » La langue tourne autour de la poutre principale pour faciliter le stockage et le transport
- » Finition revêtement en poudre



Modèle 27' (8,23 m)



Modèle 32' (9,75 m)



Modèle 38' (11,58 m)



Modèle 43' (13,11 m)



Modèle 48' (14,63 m)

FONCTIONNALITÉS DU CHARIOT TÊTE DE COUPE 8500

KIT ÉCLAIRAGE LED

- » Système d'éclairage LED et ruban réfléchissant de pleine longueur



AILES AVANT

- » Les ailes avant installées de série empêchent les dommages causés par les cailloux et les débris à la tête de coupe ou au véhicule



FONCTIONNALITÉS DE TRANSPORT

- » Les options de remorquage sont un attelage à chape ou un attelage à boule avec langue télescopique facilitant l'accouplement
- » Inclut deux chaînes de sécurité, un système de freinage électrique standard en cas de rupture d'attelage et un câblage à sept broches



PNEUS, FREINS ET SUSPENSION

- » Flexion-Torsion standard 3,20 tonnes sur l'essieu arrière pour un déplacement plus souple
- » Flexion-Torsion standard 2,9 tonnes sur l'essieu avant pour un déplacement plus souple
- » Freins de série par essieu
- » Deux options de roue à boulons sont disponibles : courte avec jantes en aluminium ou grande avec jantes blanches



LT 235/65 R-16



ST 235/80 R-16

KIT D'ATTACHE

- » La boîte à outils fournie de série permet le stockage des sangles et des pièces de la tête de coupe dans le chariot
- » Inclut deux sangles entièrement réglables pour attacher les têtes de coupe pendant le transport



KIT PÔLE POUR TRACEUR EN OPTION

- » Alignement pratique lors du réglage de la tête de coupe sur le chariot



SUPPORT À VÉRIN

- » Permet un accouplement facile



Une solution sûre et des gains de temps

Par simple appui sur un levier, l'Auger Ace™ aligne facilement les vis sans fin et les goulottes d'évacuation du convoyeur avec les conteneurs de stockage ou les orifices d'entrée des silos.



AUGER ACE™

1000 AUGER ACE

Centrage par un appui sur un levier

- » Le cylindre hydraulique à double effet accouple rapidement et facilement côte à côte le conteneur de stockage ou les orifices d'entrée des silos
- » Réglages de la goulotte depuis le siège de cabine
- » Inclut des supports de montage universels pour les vis sans fin et les convoyeurs de semences et engrais



BREVETÉ